

**ФИНАНСОВОЕ УПРАВЛЕНИЕ АДМИНИСТРАЦИИ МУНИЦИПАЛЬНОГО
ОБРАЗОВАНИЯ «ХИСЛАВИЧСКИЙ МУНИЦИПАЛЬНЫЙ ОКРУГ»
СМОЛЕНСКОЙ ОБЛАСТИ**

**БЮДЖЕТ ДЛЯ ГРАЖДАН
НА 2026 ГОД И ПЛАНОВЫЙ ПЕРИОД
2027 И 2028 ГОДОВ**

*к решению Хиславичского окружного СОВЕТА ДЕПУТАТОВ
О внесении изменений в решение «О бюджете муниципального
образования «Хиславичский муниципальный округ» Смоленской
области на 2026 год и плановый период 2027 и 2028 годов»,
утвержденного решением № 152 от 25.12.2025
№ 10 от 19.03.2026
(в редакции решения № 1 от 29.01.2026)*



**Муниципальное образование
«Хиславичский муниципальный округ»
Смоленской области**

Уважаемые жители Хиславичского округа!



«Бюджет для граждан» познакомит вас с положениями основного финансового документа Хиславичского округа Смоленской области, используя доступные для обычных граждан форматы, чтобы облегчить понимание бюджета, объяснить планы и действия органов местного самоуправления муниципального образования «Хиславичский муниципальный округ» Смоленской области.

Граждане — и как налогоплательщики, и как потребители общественных услуг — должны быть уверены в том, что передаваемые ими в распоряжение государства средства используются прозрачно и эффективно, приносят конкретные результаты как для общества в целом, так и для каждой семьи, для каждого человека.

Открытость бюджета – важнейший фактор успешного стратегического развития района.



Оглавление

1. Общие характеристики бюджета	4
2. Доходы бюджета.....	11
3. Расходы бюджета.....	33
4. Дополнительная информация.....	100

1. Общие характеристики бюджета муниципального образования

- 1. Прогноз основных характеристик бюджета;*
- 2. Основные характеристики бюджета муниципального образования «Хиславичский муниципальный округ» Смоленской области на 2026 год и плановый период 2027 и 2028 годов в динамике;*
- 3. Изменение основных характеристик бюджета в соответствии с решениями Хиславичского окружного Совета депутатов;*
- 4. Основные параметры прогноза социально-экономического развития муниципального образования «Хиславичский муниципальный округ» Смоленской области в динамике на среднесрочный период.*

*Прогноз основных характеристик бюджета
муниципального образования
«Хиславичский муниципальный округ»
Смоленской области
на 2026 год и плановый период 2027 и 2028 годов
тыс.руб.*

Наименование показателя	Бюджет муниципального округа		
	2026	2027	2028
Доходы	585 195,3	598 750,2	608 625,6
Расходы	594 835,0	598 375,5	608 250,9
Дефицит /профицит	9 639,7	-374,7	-374,7

Основные характеристики бюджета муниципального образования «Хиславичский муниципальный округ» Смоленской области в динамике тыс.руб.

Показатели	2020 (факт)	2021 (факт)	2022 (факт)	2023 (факт)	2024 (факт)	2025 (план)	2026 (план)	2027 (план)	2028 (план)
Доходы	-242 934,8	-252 611,2	-268 559,2	-292 132,0	-507 390,8	-678 092,6	-585 195,3	598 750,2	608 625,6
Расходы	238 938,0	251 457,9	270 630,4	280 961,3	517 627,2	693 565,6	594 835,0	598 375,5	608 250,9
Результат исполнения *	-3 996,8	-1 153,3	2 071,2	-11 170,6	10 236,5	15 473,0	9 639,7	-374,7	-374,7

Изменение бюджета в соответствии с решениями Хиславичского окружного Совета депутатов

Показатели	2026				2027				2028			
	пер.	уточ.	измен.	уточ.	пер.	уточ.	измен.	уточ.	пер.	уточ.	измен.	уточ.
Доходы	557468,3	574 962,1	+ 10 233,2	585 195,3	598785,3	598 750,2	-	598 750,2	608138,0	608 625,6	-	608 625,6
Расходы	557093,6	578 575,7	+ 16 259,3	594 835,0	598410,6	598 375,5	-	598 375,5	607763,3	608 250,9	-	608 250,9
Результат исполнения*	-374,7	3 613,6	+ 6 026,1	9 639,7	-374,7	-374,7	-	-374,7	-374,7	-374,7	-	-374,7

* - Результат исполнения: со знаком «-» – профицит, со знаком «+» - дефицит

Профицит – превышение доходов над расходами

Дефицит – превышение расходов на доходами

Основные характеристики доходов и расходов местного бюджета на 2026 год



Источниками финансирования дефицита местного бюджета могут быть внутренние источники в следующих формах:

- Муниципальные займы, осуществляемые путем выпуска муниципальных ценных бумаг от имени муниципального образования;
- Кредиты, полученные от кредитных организаций;
- Бюджетные ссуды и бюджетные кредиты, полученные от бюджетов других уровней бюджетной системы Российской Федерации;
- Поступления от продажи имущества, находящегося в муниципальной собственности;
- Изменение остатков средств на счетах по учету средств местного бюджета.

Основные характеристики доходов и расходов местного бюджета на 2027 год

в тысячах рублей



Основные характеристики доходов и расходов местного бюджета на 2028 год

в тысячах рублей



ОСНОВНЫЕ ПАРАМЕТРЫ

прогноза социально-экономического развития муниципального образования «Хиславичский муниципальный округ» Смоленской области в динамике на среднесрочный период

Показатель	Единица измерения	Год 2024	Год 2025	Год 2026	Год 2027	Год 2028
Фонд заработной платы работников	млн. рублей	435,954	509,63	568,75	615,95	662,15
Номинальная начисленная среднемесячная заработная плата работников организаций	руб./мес.	43236	50500	56257	60926	65373
Численность населения	тыс. человек	6,419	6,268	6,232	6,068	6,032
Численность экономически активного населения	тыс. человек	4,569	4,578	4,588	4,588	4,588

2. Доходы бюджета

1. Доходы бюджета муниципального образования «Хиславичский муниципальный округ» Смоленской области;
2. Объем и структура доходов бюджета муниципального образования «Хиславичский муниципальный округ» Смоленской области» в динамике на 2026 год и плановый период 2027 и 2028 годов;
3. Изменение доходов бюджета;
4. Поступления в бюджет муниципального образования в разрезе основных налоговых и неналоговых доходов в динамике;
5. Основные крупные налогоплательщики;
6. Сведения о выпадающих доходах ;
7. Безвозмездные поступления в бюджет муниципального образования «Хиславичский муниципальный округ» Смоленской области.

Структура доходов бюджета на 2026 год

тыс.руб.

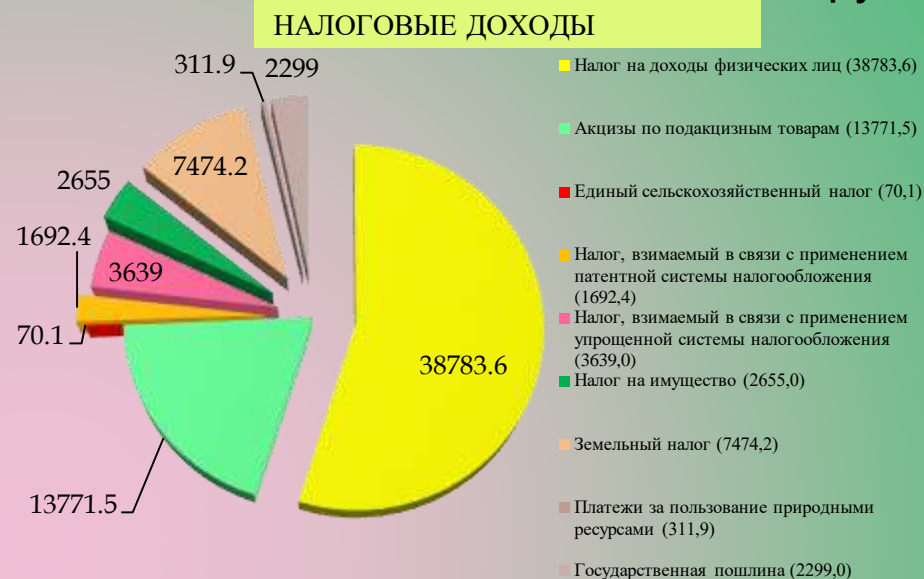

НЕНАЛОГОВЫЕ ДОХОДЫ

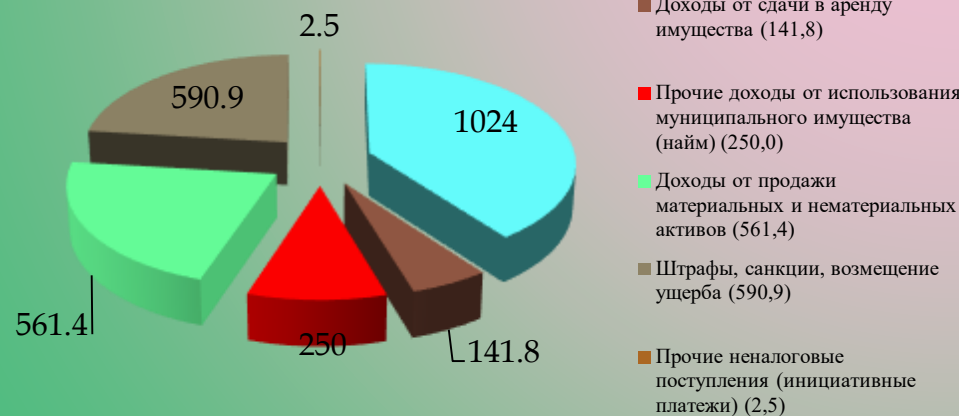

БЕЗВОЗМЕЗДНЫЕ ПОСТУПЛЕНИЯ

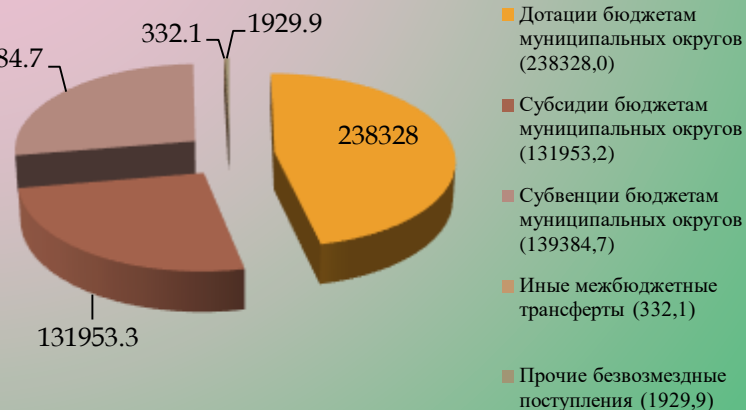

Доходы бюджета на 2026 год

НАЛОГОВЫЕ ДОХОДЫ

тыс.руб.



Изменение	План перв.	План уточн.	Измен.	Уточн.
Налог на доходы физических лиц	38783,6	38783,6	-	38783,6
Акцизы по подакцизным товарам	13771,5	13771,5	-	13771,5
Единый сельскохозяйственный налог	70,1	70,1	-	70,1
Налог, взимаемый в связи с применением патентной системы налогообложения	1692,4	1692,4	-	1692,4
Налог, взимаемый в связи с применением упрощенной системы налогообложения	3639	3639	-	3639
Налог на имущество	2655	2655	-	2655
Земельный налог	7474,2	7474,2	-	7474,2
Платежи за пользование природными ресурсами	311,9	311,9	-	311,9
Государственная пошлина	2299	2299	-	2299
Всего:	70696,7	70696,7	-	70696,7

Доходы бюджета на 2026 год

тыс.руб.

НЕНАЛОГОВЫЕ ДОХОДЫ

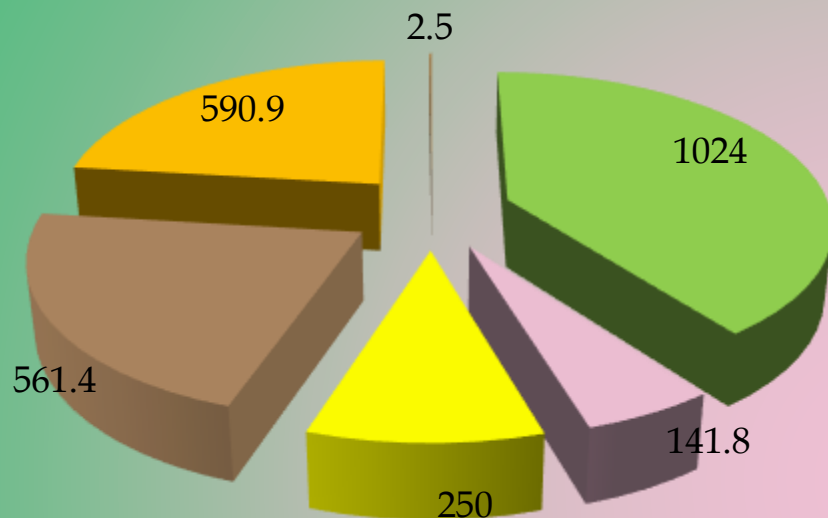

- Доходы, получаемые в виде арендной платы за земельные участки (1024,0)
- Доходы от сдачи в аренду имущества (141,8)
- Прочие доходы от использования муниципального имущества (найм) (250)
- Доходы от продажи материальных и нематериальных активов (561,4)
- Штрафы, санкции, возмещение ущерба (323,9)
- Прочие неналоговые поступления (инициативные платежи) (2,5)

Изменение	План перв.	План уточ.	Измен.	Уточн.
Доходы, получаемые в виде арендной платы за земельные участки	1024,0	1024,0	-	1024,0
Доходы от сдачи в аренду имущества	141,8	141,8	-	141,8
Прочие доходы от использования муниципального имущества (найм)	250,0	250,0	-	250,0
Доходы от продажи материальных и нематериальных активов	561,4	561,4	-	561,4
Штрафы, санкции, возмещение ущерба	323,9	323,9	+267,0	590,9
Прочие неналоговые доходы (инициативные платежи)	-	2,5	-	2,5
Всего:	2301,1	2 303,6	+267,0	2 570,6

Доходы бюджета на 2026 год

тыс.руб.

БЕЗВОЗМЕЗДНЫЕ ПОСТУПЛЕНИЯ

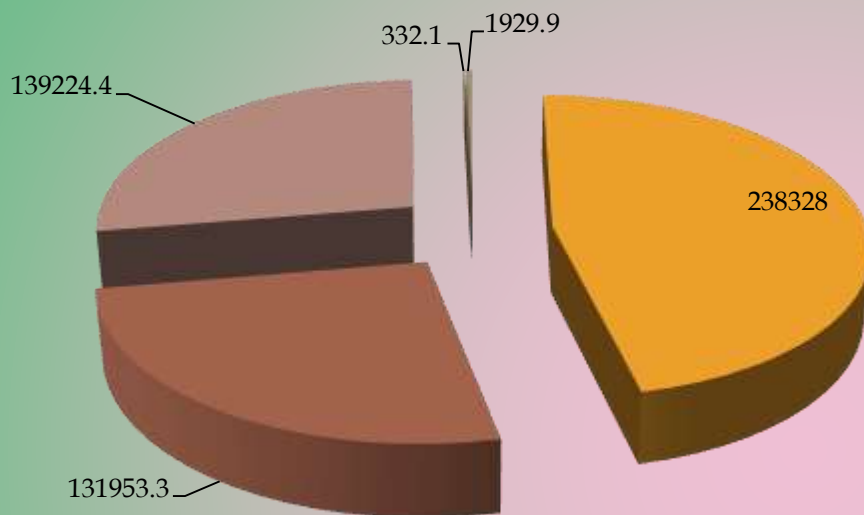

- Дотации бюджетам муниципальных образований (238328,0)
- Субсидии бюджетам муниципальных образований (106586,0)
- Субвенции бюджетам (139224,4)
- Другие межбюджетные трансферты (332,1)
- Прочие безвозмездные поступления (1284,9)

Изменение	План пер.	План ут.	Измен.	Уточн.
Дотации	238 328,0	238 328,0	-	238 328,0
Субсидии	106 586,0	122 632,1	+9 321,3	131 953,3
Субвенции	139 224,4	139 384,7	-	139 384,7
Иные межбюджетные трансферты	332,1	332,1	-	332,1
Прочие безвозмездные поступления	-	1 284,9	+ 645,0	1 929,9
Всего:	484 470,5	501 961,8	+ 9 966,3	511 928,0

Структура доходов бюджета по группам доходов на 2027 и 2028 год

тыс.руб.

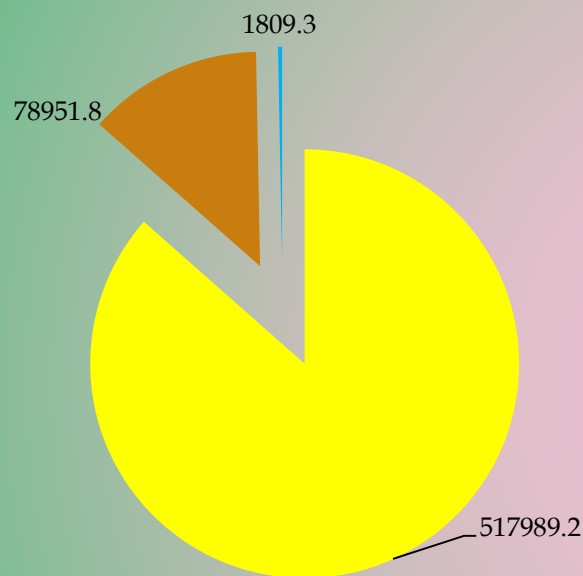

2027 год

- Безвозмездные поступления (517989,2)
- Налоговые доходы (78951,8)
- Неналоговые доходы (1809,3)

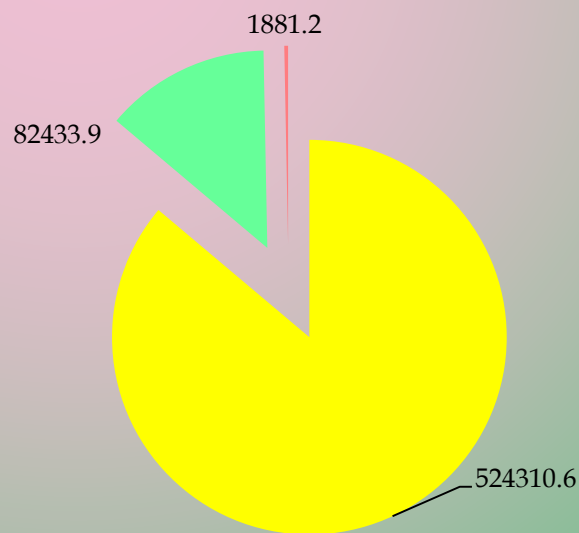

2028 год

- Безвозмездные поступления (524310,6)
- Налоговые доходы (82433,9)
- Неналоговые доходы (1881,2)

Структура доходов бюджета на 2027 год

тыс.руб.

НАЛОГОВЫЕ ДОХОДЫ

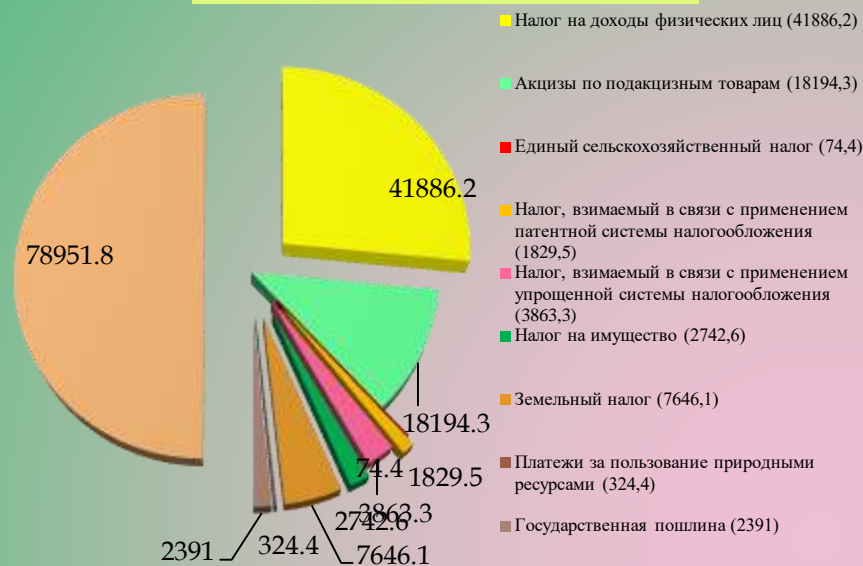

Изменение	2027год
Субсидии	-
Субвенции	-
Всего	-

НЕНАЛОГОВЫЕ ДОХОДЫ



БЕЗВОЗМЕЗДНЫЕ ПОСТУПЛЕНИЯ

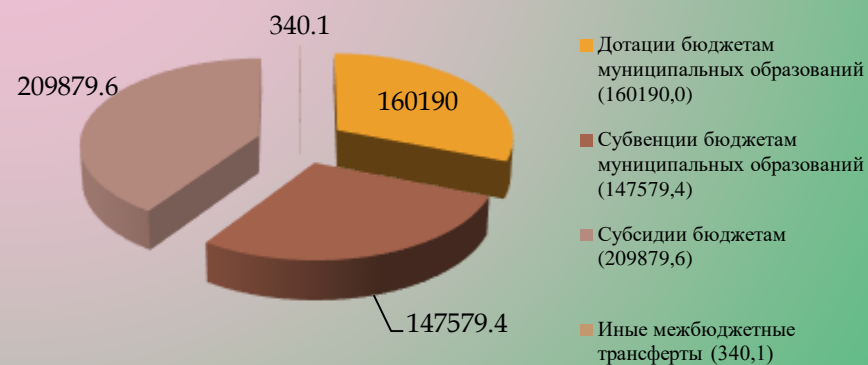

Структура доходов бюджета на 2028 год

тыс.руб.

НАЛОГОВЫЕ ДОХОДЫ

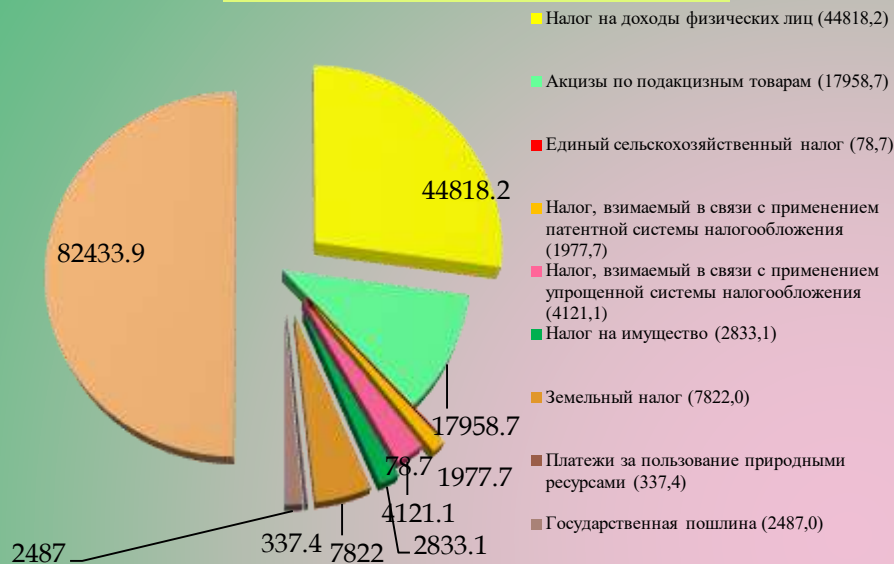

Изменение	2028 год
Субсидии	-
Субвенции	-
Всего	-

НЕНАЛОГОВЫЕ ДОХОДЫ

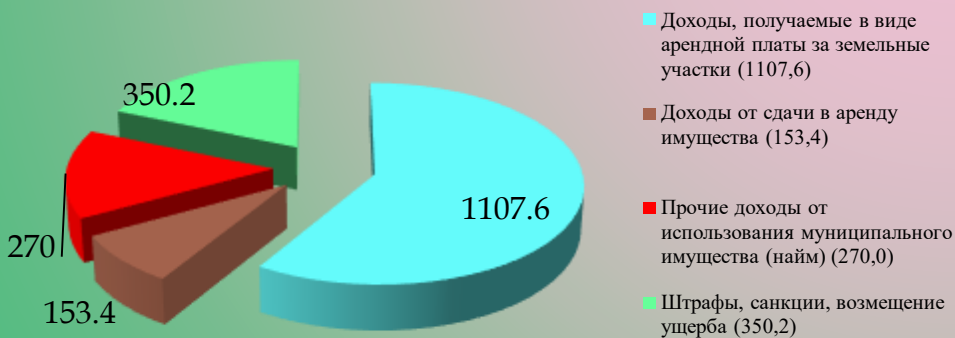

БЕЗВОЗМЕЗДНЫЕ ПОСТУПЛЕНИЯ

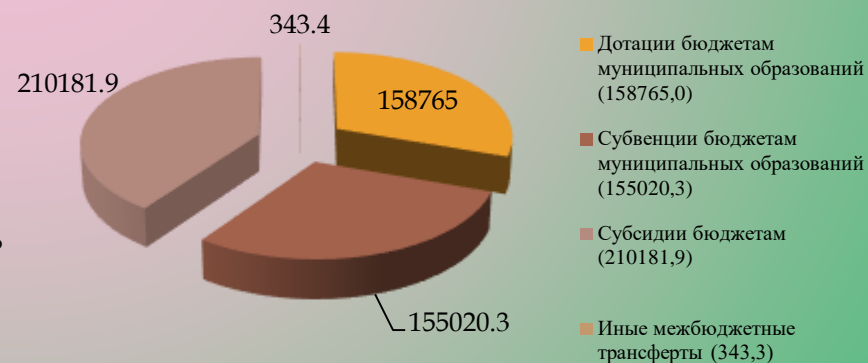

Поступления в бюджет муниципального образования в разрезе основных налоговых доходов в динамике

тыс.руб.

Наименование	2022 (факт)	2023 (факт)	2024 (факт)	2025 (прогноз)	2026 (прогноз)	2027 (прогноз)	2028 (прогноз)
Налоговые и неналоговые доходы в том числе:	27237,5	28439,6	31127,5	65429,2	73267,3	80761,1	84315,1
Налоговые доходы всего	23686,1	26221,7	28308,8	60320,5	70696,7	78951,8	82433,9
НАЛОГИ НА ПРИБЫЛЬ, ДОХОДЫ	18391,4	18278,9	22537,2	30818,3	38783,6	41886,2	44818,2
Налог на доходы физических лиц	18391,4	18278,9	22537,2	30818,3	38783,6	41886,2	44818,2
НАЛОГИ НА ТОВАРЫ, РЕАЛИЗУЕМЫЕ НА ТЕРРИТОРИИ РФ	-	-	-	12725,5	13771,5	18194,3	17958,7
Акцизы по подакцизным товарам	-	-	-	12725,5	13771,5	18194,3	17958,7
НАЛОГИ НА СОВОКУПНЫЙ ДОХОД	4327,7	6982,6	3895,9	4266,0	5401,5	5767,2	6177,5
Налог, взимаемый в связи с применением упрощенной системы налогообложения	3604,1	5151,2	2798,5	2897,0	3639,0	3863,3	4121,1
Единый налог на вмененный доход для отдельных видов деятельности	-21,6	4,8	4,4	-	-	-	-
Единый сельскохозяйственный налог	4,4	5,0	-0,9	9,0	70,1	74,4	78,7
Налог, взимаемый в связи с применением патентной системы налогообложения	740,8	1821,6	1093,9	1360,0	1692,4	1829,5	1977,7
НАЛОГИ НА ИМУЩЕСТВО	-	-	-	9728,6	10129,2	10388,7	10655,1
Налог на имущество физических лиц	-	-	-	3425,0	2655,0	2742,6	2833,1
Земельный налог	-	-	-	6303,6	7474,2	7646,1	7822,0
НАЛОГИ, СБОРЫ И РЕГУЛЯРНЫЕ ПЛАТЕЖИ ЗА ПОЛЬЗОВАНИЕ ПРИРОДНЫМИ РЕСУРСАМИ	365,3	271,8	519,6	799,6	311,9	324,4	337,4
ГОСУДАРСТВЕННАЯ ПОШЛИНА	601,7	688,4	1356,1	1982,5	2299,0	2391,0	2487,0

Поступления в бюджет муниципального образования в разрезе основных неналоговых доходов в динамике

тыс.руб.

Наименование	2022 (факт)	2023 (факт)	2024 (факт)	2025 (прогноз)	2026 (прогноз)	2027 (прогноз)	2028 (прогноз)
Неналоговые доходы всего	3551,4	2217,9	2818,7	5108,7	2570,6	1809,3	1882,2
Доходы от использования имущества, находящегося в государственной и муниципальной собственности (аренда)	898,0	873,1	1555,7	1442,3	1165,8	1212,5	1261,0
Прочие доходы от использования имущества (найм)	-	-	-	158,6	250,0	260,0	270,0
Платежи при пользовании природными ресурсами	207,4	125,1	130,8	165,5	-	-	-
Доходы от оказания платных услуг и компенсации затрат государства	-	-	2,1	-	-	-	-
Доходы от продажи материальных и нематериальных активов	2038,4	1000,0	922,3	3152,4	561,4	-	-
Штрафы, санкции, возмещение ущерба	407,6	219,7	207,6	189,9	590,9	336,8	350,2
Прочие неналоговые доходы	-	-	-	-	2,5	-	-

Налог на доходы физических лиц

тыс.руб.

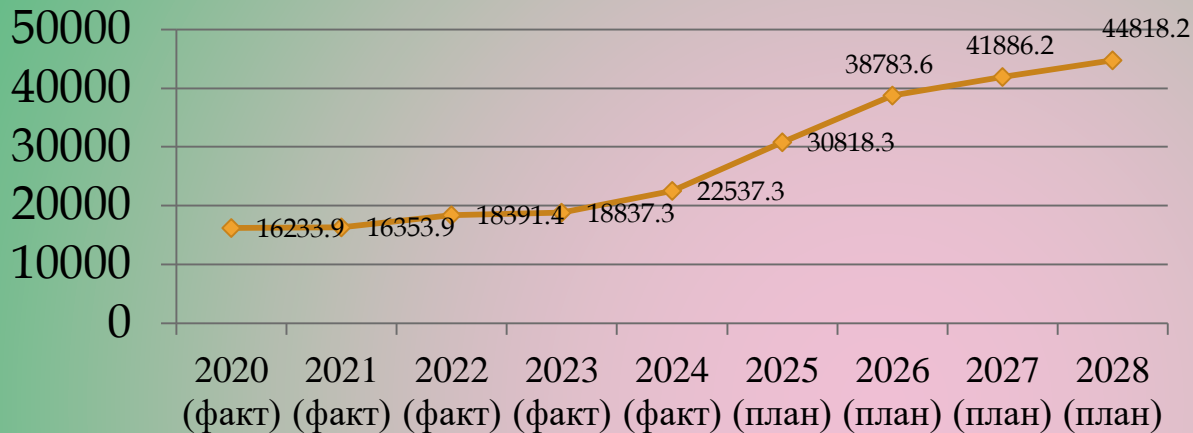

Налог на доходы физических лиц (НДФЛ) – основной вид прямых налогов. Исчисляется в процентах от совокупного дохода физических лиц за вычетом документально подтвержденных расходов, в соответствии с действующим законодательством.

Основная ставка составляет 13%.

Доходы, облагаемые НДФЛ:

- от осуществления трудовой деятельности;
- от продажи имущества, находившегося в собственности менее 3 лет;
- от сдачи в аренду имущества;
- доходы в виде разного рода выигрышей;
- доходы от источников за пределами Российской Федерации;
- иные доходы.

Акцизы по подакцизным товарам

тыс.руб.

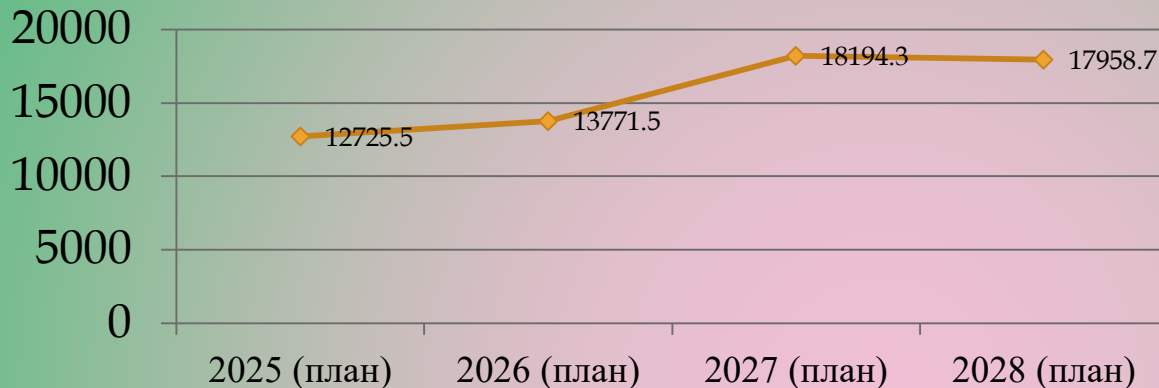

Акциз — косвенный налог, налагаемый в момент производства на товары массового потребления (бензин, табак, алкогольные напитки и так далее) внутри страны

В бюджет поступают доходы от уплаты акцизов на дизельное топливо, моторные масла, бензин.

Доходы, поступающие от акцизов формируют дорожный фонд, который используется для финансирования строительства и содержания дорог.

Налог на совокупный доход

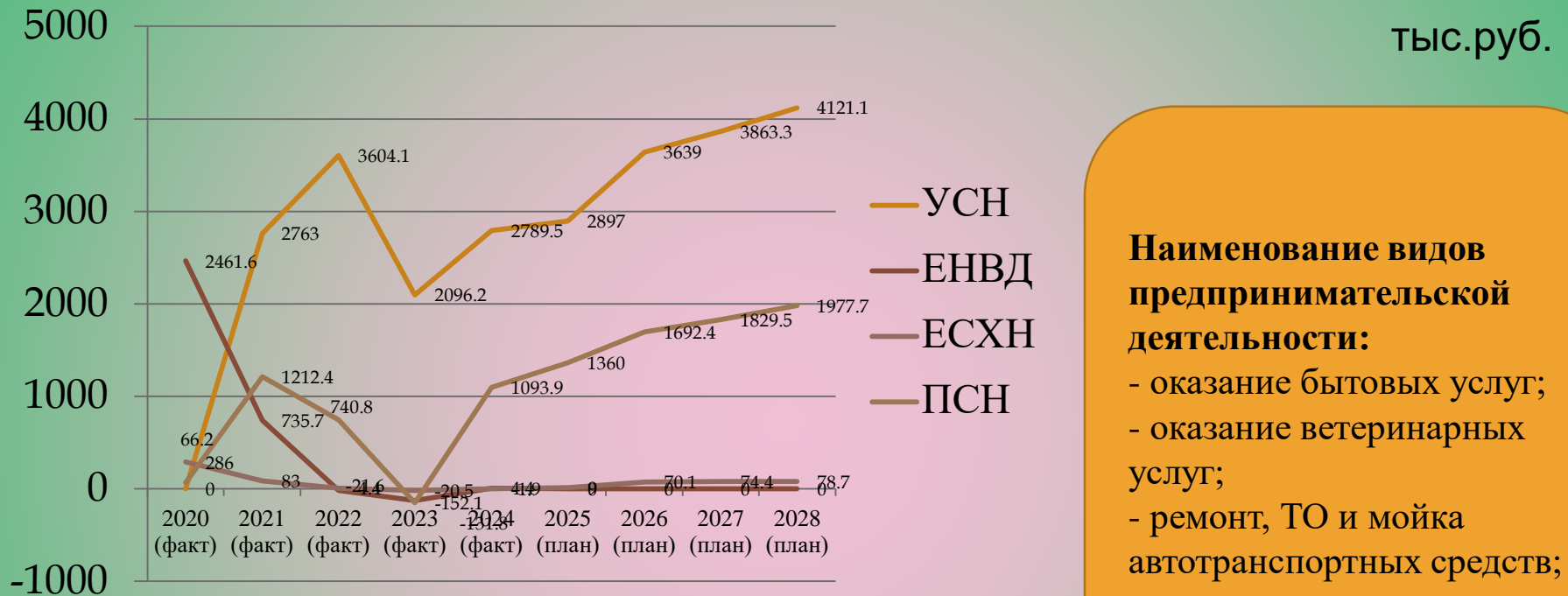

Налоги на совокупный доход – налоги, взимаемые в связи с применением специальных налоговых режимов с организацией и предпринимателей при соблюдении установленных законодательством критериев: упрощенная система налогообложения (УСН), единый налог на вмененный доход (ЕНВД), единый сельскохозяйственный налог (ЕСХН), патентная система налогообложения (ПСН).

Наименование видов предпринимательской деятельности:

- оказание бытовых услуг;
- оказание ветеринарных услуг;
- ремонт, ТО и мойка автотранспортных средств;
- размещение рекламы;
- сдача в аренду помещений и земельных участков;
- розничная торговля и общественное питание;
- перевозка пассажиров и грузов.

Налоги на имущество

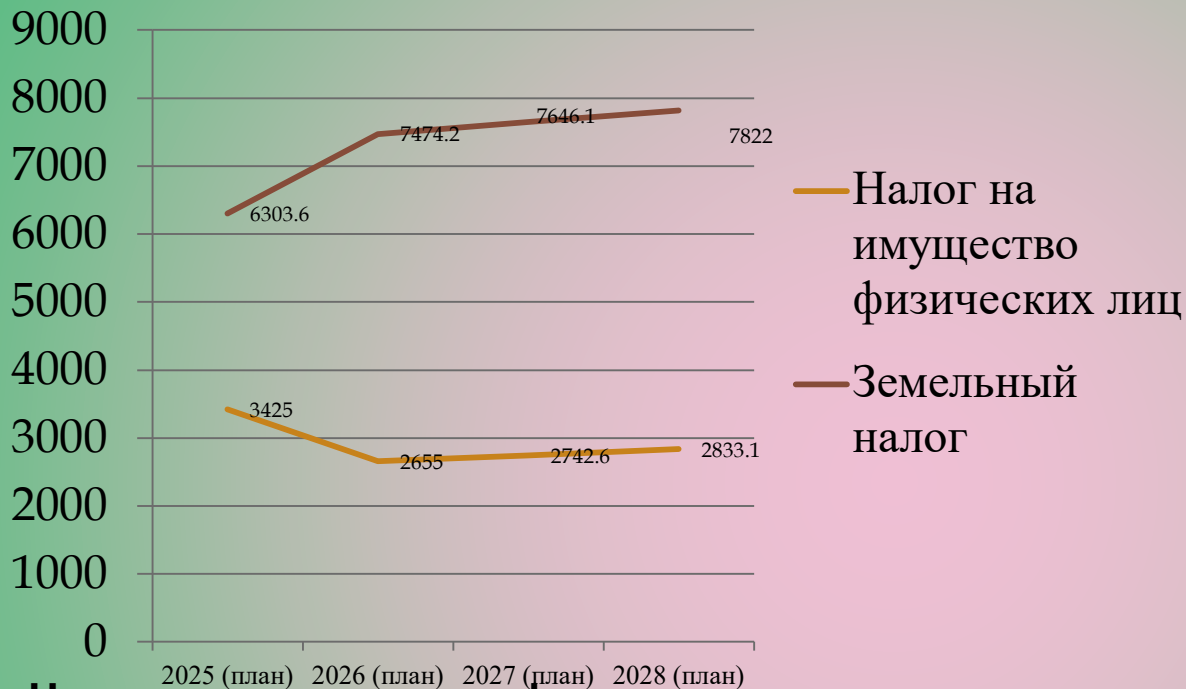

Налог на имущество физических лиц — это прямой налог, который раз в год уплачивают владельцы недвижимости. Он начисляется с момента регистрации в Росреестре права собственности на объект недвижимости, например квартиры или гаража.

Земельный налог — это имущественный налог на земельные участки, который взимается с их собственников. Он относится к местным налогам и устанавливается нормативно-правовыми актами органов муниципалитета.

Некоторые объекты, которые облагаются налогом на имущество:

- дома;
- квартиры;
- комнаты;
- гаражи;
- места на парковке;
- объекты незавершённого строительства;
- единые недвижимые комплексы (например, завод);
- иные здания, строения, сооружения, помещения (например, офисы).

земельным налогом:

- земельные участки

Налоги, сборы и регулярные платежи за пользование природными ресурсами

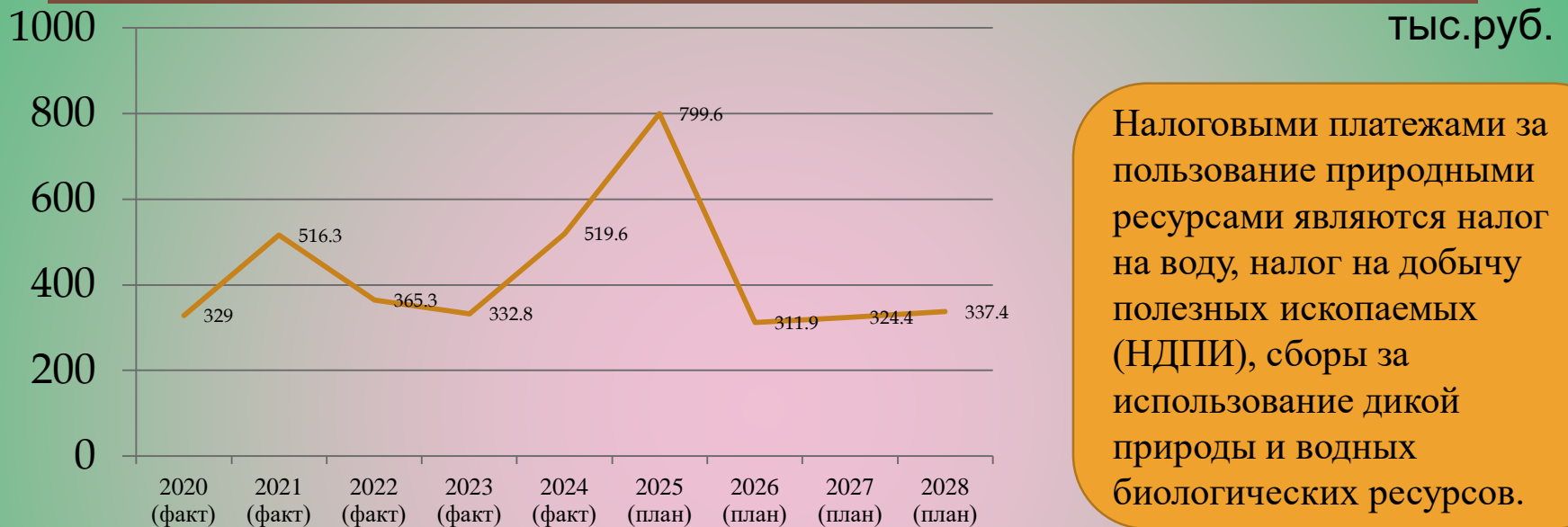

Налоговыми платежами за пользование природными ресурсами являются налог на воду, налог на добычу полезных ископаемых (НДПИ), сборы за использование дикой природы и водных биологических ресурсов.

Налог на добычу полезных ископаемых (НДПИ) — прямой налог, взимаемый с недропользователей:

- полезные ископаемые, добытые из недр на территории РФ;
- полезные ископаемые, извлеченные из отходов (потерь) добывающего производства, если такое извлечение подлежит отдельному лицензированию;
- полезные ископаемые, добытые за пределами территории РФ.

Государственная пошлина

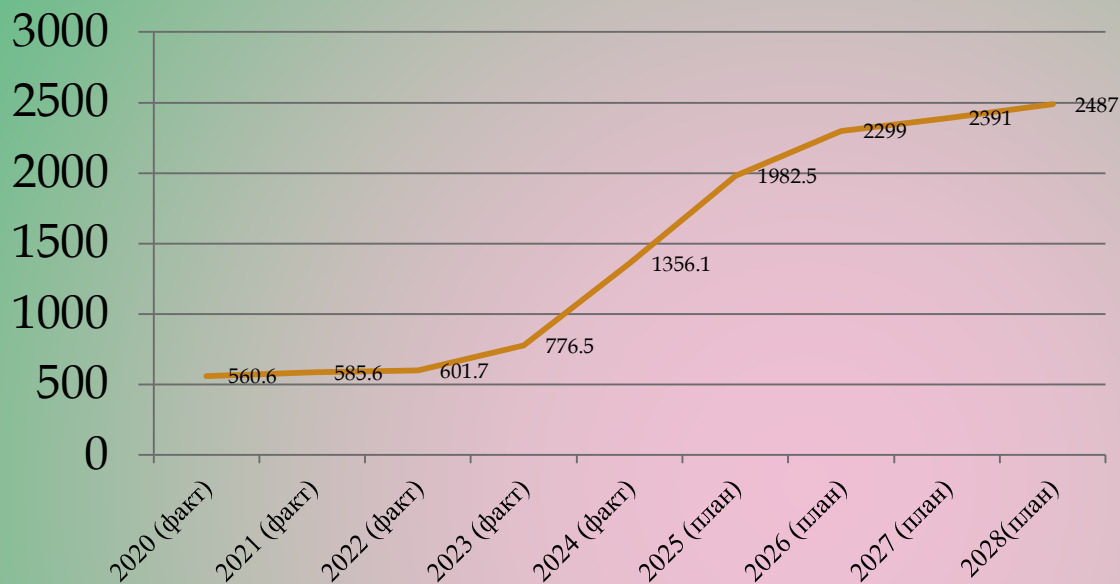

тыс.руб.

Юридически значимые действия перечислены законодательством. По каждому из них установлен свой размер госпошлины.

Государственная пошлина – это сбор, взимаемый с граждан или юридических лиц при обращении в госорганы за совершением каких-либо юридически значимых действий.

В бюджет муниципального округа поступает государственная пошлина по делам, рассматриваемым в судах общей юрисдикции, мировыми судьями (за исключением Верховного суда Российской Федерации)

Неналоговые доходы

тыс.руб.

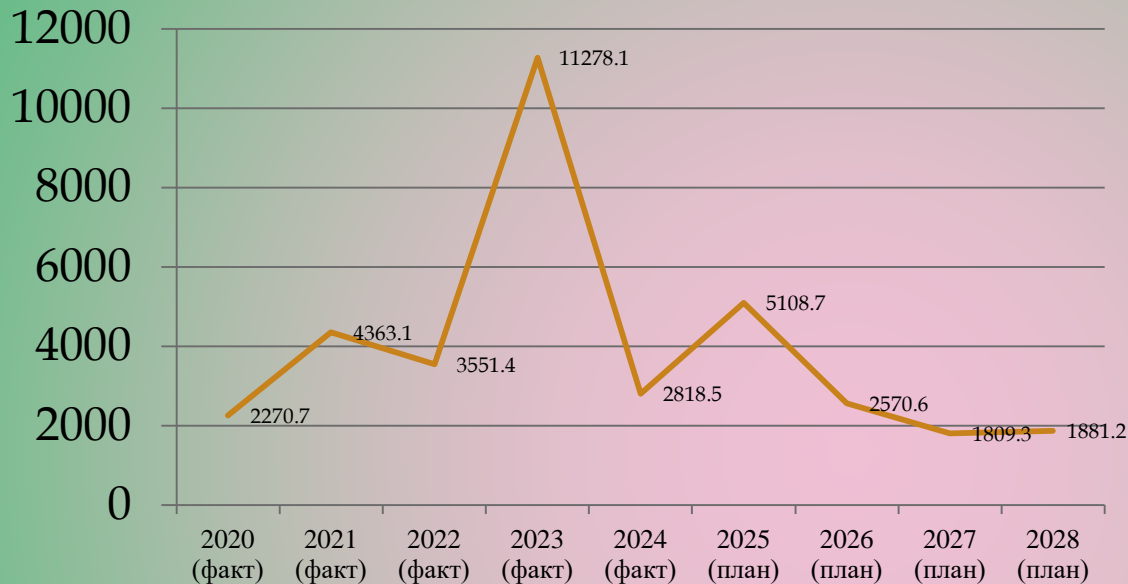

Неналоговые доходы – это средства, поступающие в бюджет в виде сборов, платежей, доходов и санкций

К неналоговым доходам относятся: доходы от использования имущества, находящегося в государственной или муниципальной собственности; доходы от продажи имущества, находящегося в государственной или муниципальной собственности; от платных услуг, оказываемых бюджетными учреждениями; средства, полученные в результате применения мер гражданско-правовой, административной и уголовной ответственности, в том числе штрафы, конфискации, компенсации, а также средства, полученные в возмещение вреда, причиненного Российской Федерации, субъектам Российской Федерации, муниципальным образованиям, и иные суммы принудительного изъятия; средства самообложения граждан; иные неналоговые доходы.

Основные крупные налогоплательщики

Сфера деятельности основных плательщиков НДФЛ – производство сельскохозяйственной продукции, здравоохранение, образование, социальное обслуживание населения, дорожная деятельность, ЖКХ, пожарная безопасность и правопорядок, органы местного самоуправления, культура.

38.9

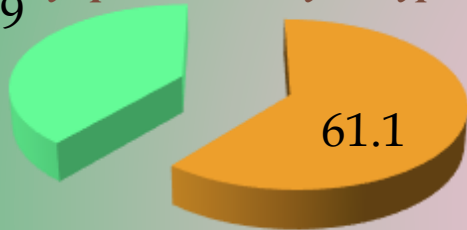

■ Поступление НДФЛ от основных крупных налогоплательщиков в общем объеме НДФЛ (61,1%)

- ООО «Брянская мясная компания»
- ОГБУЗ «Хиславичская ЦРБ»
- МБОУ «Хиславичская СШ»
- ПАО «Россети Центр»
- СОГБУ «Управление областных автомобильных дорог»
- СОГБУ «Хиславичский КЦСОН»
- МБУК «Хиславичский РЦ КДР и НТ»
- Администрация муниципального образования «Хиславичский муниципальный округ»
- МУП «Жилкомсервис»
- МКУ «Хиславичский ЦХТО»
- ГУ Министерства РФ по делам ГО, ЧС и ликвидации последствий стихийных бедствий по Смоленской области»
- Хиславичское райпо
- Межмуниципальный отдел МВД РФ «Починковский»
- МБУК «Хиславичская МЦБС»



Основным налоговым поступлением, формирующим доход бюджета является налог на доходы физических лиц (НДФЛ). Основными плательщиками налога являются:



Сведения о налоговых льготах и объеме выпадающих доходов в связи с введением таких льгот

Кроме льгот, установленных ст.395 Налогового кодекса устанавливаются дополнительные налоговые льготы. Налоговые льготы утверждены решением Хиславичского окружного Совета депутатов № 37 от 05.11.2024 года.

Ежегодно проводится оценка эффективности налоговых льгот. Налоговые льготы предоставляются по следующим категориям:

- *юридические лица:
бюджетные, автономные, казенные учреждения;
органы местного самоуправления;*
- *физические лица:
многодетные семьи;
участники и инвалиды Великой Отечественной войны;
пенсионеры старше 80 лет включительно.
субъекты инвестиционной деятельности в отношении земельных участков предоставленных для производства строительных работ на срок не более трех лет.*



Объем выпадающих доходов составляет 774,0 тыс.рублей

Сведения о налоговых льготах и объеме выпадающих доходов в связи с введением таких льгот

тыс.рублей

Земельный налог

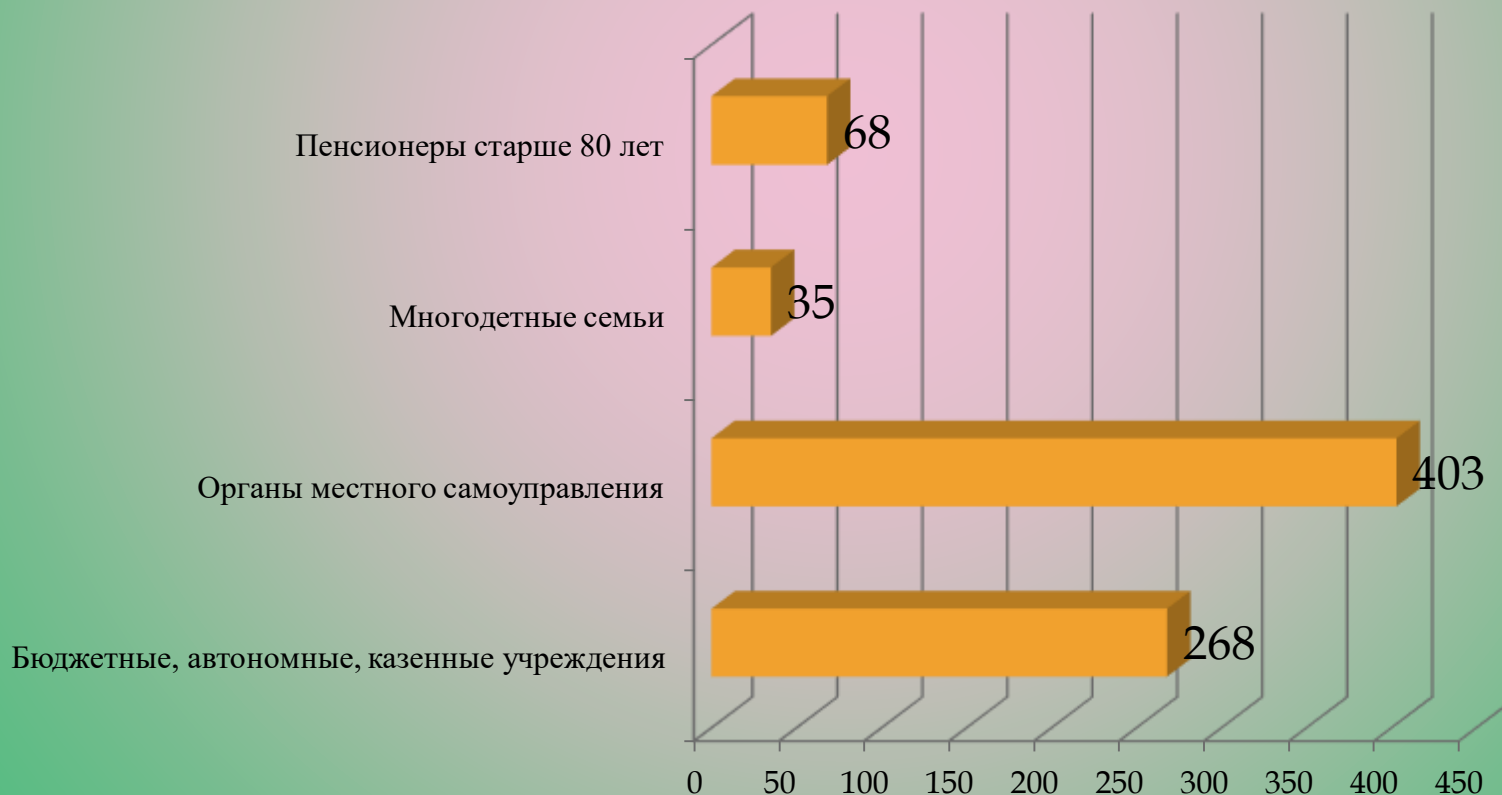

Межбюджетные трансферты- Безвозмездные поступления

тыс.руб.

Межбюджетные трансферты – это денежные средства, передаваемые из одного бюджета бюджетной системы другому бюджету.

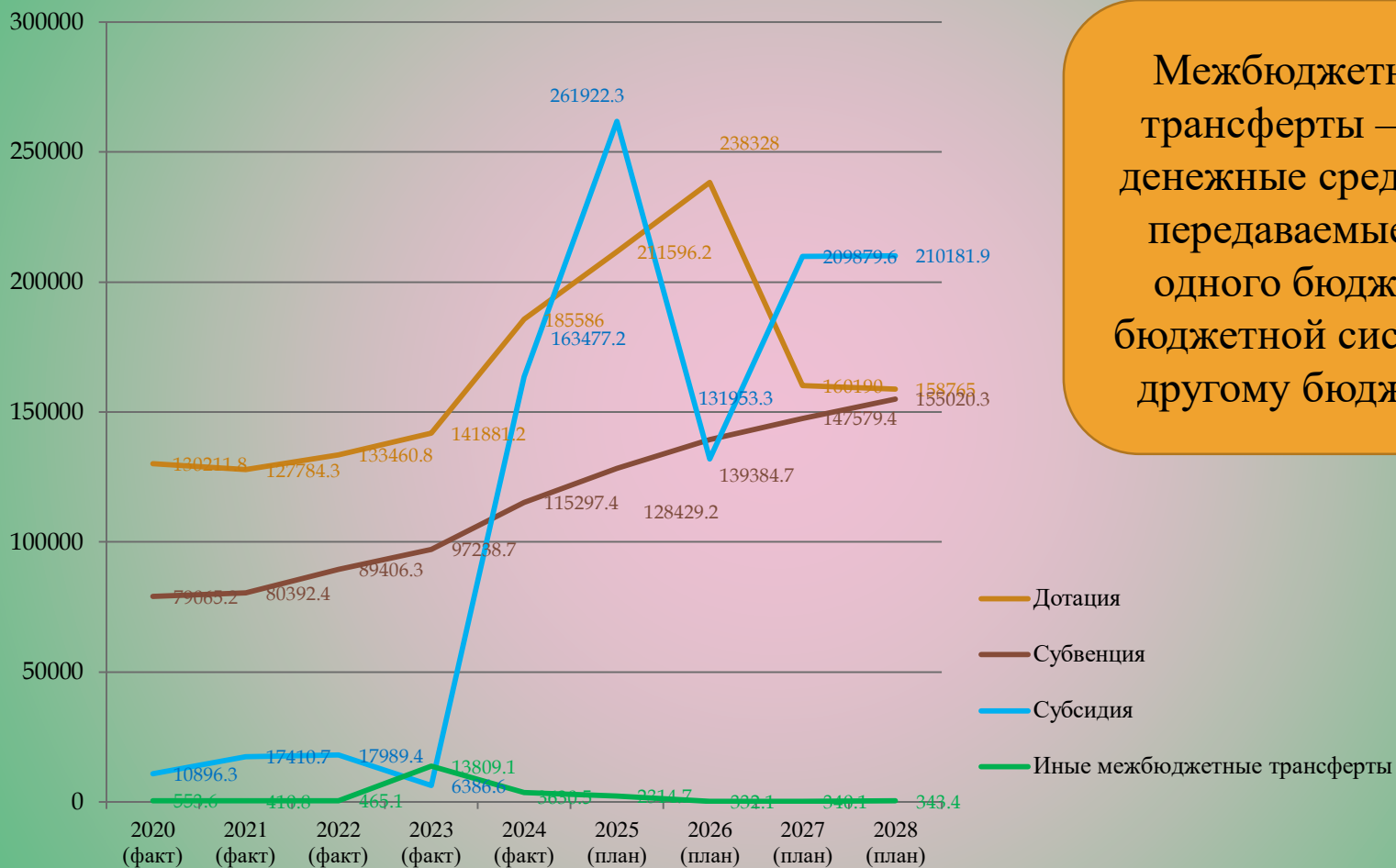

Безвозмездные поступления на 2026 год и плановый период 2027 и 2028 годов

тыс.рублей

№ п/п	Наименование трансферта	2024 год (факт.)	2025 год (уточ.)	2026 год (уточ.)	2027 год (уточ.)	2028 год (уточ.)
1.	Дотации:	185586,0	211596,2	238328,0	160190,0	158765,0
2.	Субвенции:	115297,4	128429,2	139384,7	147579,4	155020,3
2.1.	<i>Субвенции бюджетам муниципальных округов на выполнение передаваемых полномочий субъектов</i>	108166,3	119729,9	129493,0	137565,5	145613,3
2.2.	<i>Субвенции бюджетам муниципальных округов на осуществление первичного воинского учета на территориях, где отсутствуют военные комиссариаты</i>	-	418,6	578,8	643,2	813,3
2.3.	<i>Субвенции бюджетам муниципальных округов на осуществление полномочий по составлению (изменению) списков кандидатов в присяжные заседатели федеральных судов общей юрисдикции в Российской Федерации</i>	-	0,5	7,9	0,5	0,6
2.4.	<i>Субвенции бюджетам муниципальных округов на государственную регистрацию актов гражданского состояния</i>	613,3	780,7	805,0	870,2	893,1
2.5.	<i>Субвенции бюджетам муниципальных округов на ежемесячное денежное вознаграждение за классное руководство педагогическим работникам государственных и муниципальных общеобразовательных организаций</i>	6517,8	7499,5	8500,0	8500,0	7700,0
3.	Субсидии:	163477,2	261922,3	131953,3	209879,6	210181,9
4.	Иные межбюджетные трансферты	3630,5	2314,7	332,1	340,1	343,4
5.	Прочие безвозмездные поступления	8467,5	8401,0	1929,9	-	-
6.	Возврат остатков субсидий, субвенций (прошлых лет)	-195,3	-	-	-	-
	ИТОГО МЕЖБЮДЖЕТНЫХ ТРАНСФЕРТОВ:	476263,3	612663,4	511928,0	517989,2	524310,6

3. Расходы бюджета

1. Расходы бюджета муниципального образования «Хиславичский муниципальный округ» Смоленской области;
2. Объем и структура расходов бюджета;
3. Изменение расходов бюджета;
4. Расходы бюджета в разрезе муниципальных программ;
5. Изменение расходов по муниципальным программам;
6. Непрограммные расходы, изменение расходов;
7. Объем средств на реализацию муниципальных программ и непрограммных направлений деятельности;
8. Перечень муниципальных программ, утвержденных распоряжением Администрации муниципального образования «Хиславичский муниципальный округ» на 2026 год и плановый период 2027 и 2028 годов;
9. Сведения об объемах бюджетных инвестиций муниципального образования;
10. Сведения об объеме муниципального долга

Объем и структура расходов бюджета по разделам на 2026 год

594 835,0 из них:

в тысячах рублей

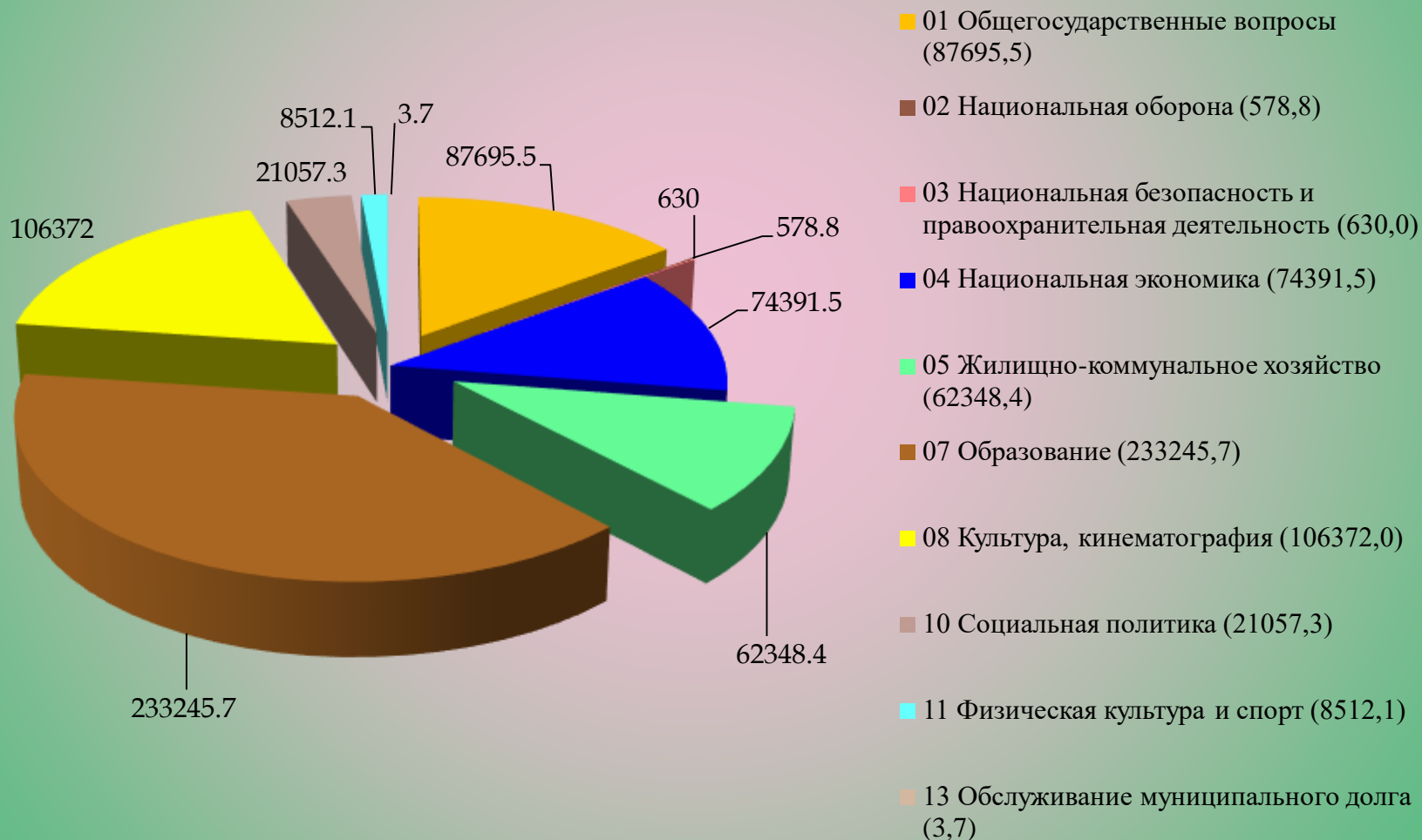

Изменение расходов бюджета по разделам на 2026 год

тыс.руб.

Раздел	2026 (первоначаль- ный)	2026 (до внесения изменений)	Изменение в соответствии с решением	2026 (уточненный)
01 (Общегосударственные вопросы)	82671,8	83003,3	+ 4 692,2	87 695,5
02 (Национальная оборона)	578,8	578,8	-	578,8
03 (Национальная безопасность и правоохранительная деятельность)	630,0	630,0	-	630,0
04 (Национальная экономика)	73666,5	73766,5	+ 625,0	74 391,5
05 (Жилищно-коммунальное хозяйство)	43745,3	50531,4	+11 817,0	62 348,4
07 (Образование)	230614,9	230942,9	+ 2 302,8	233 245,7
08 (Культура, кинематография)	95966,4	109759,6	- 3 387,6	106 372,0
10 (Социальная политика)	21117,3	21057,3	-	21057,3
11 (Физическая культура и спорт)	8098,8	8302,1	+ 210,0	8 512,1
13 (Обслуживание муниципального долга)	3,8	3,8	-	3,8
ИТОГО:	557093,6	578575,7	+16 259,4	594 835,0

Объем и структура расходов бюджета по разделам на 2027 год

598 375,5 из них:

в тысячах рублей

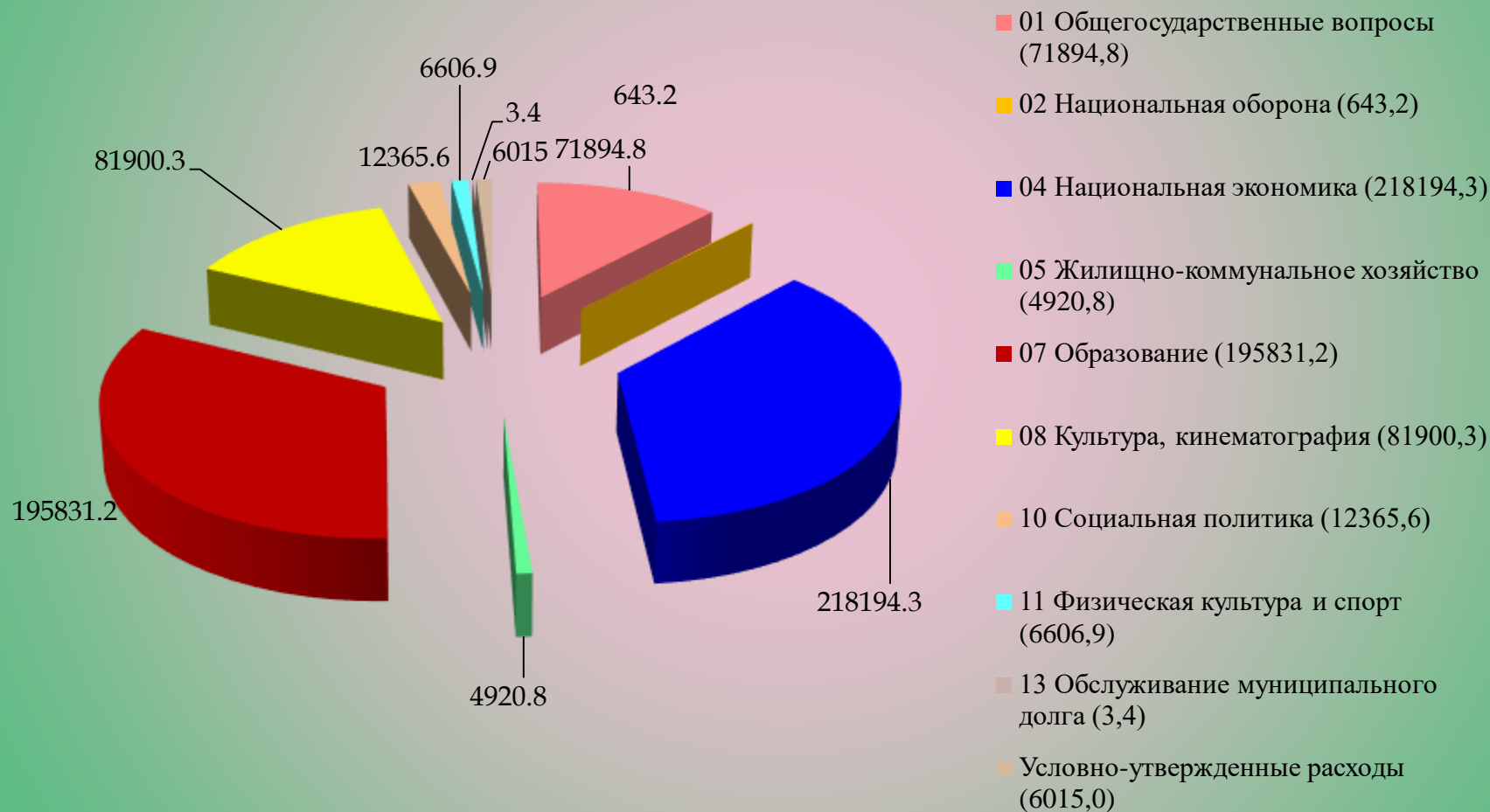

Изменение расходов бюджета по разделам на 2027 год тыс.руб.

Раздел	2027 (первоначальный)	2027 (до внесения изменений)	Изменение в соответствии с решением	2027 (уточненный)
01 (Общегосударственные вопросы)	72660,9	72660,9	-766,1	71894,8
02 (Национальная оборона)	643,2	643,2	-	643,2
04 (Национальная экономика)	218194,3	218194,3	-	218194,3
05 (Жилищно- коммунальное хозяйство)	4920,6	4920,6	+0,2	4920,8
07 (Образование)	195503,2	195503,2	+328,0	195831,2
08 (Культура, кинематография)	81900,4	81900,4	-	81900,3
10 (Социальная политика)	11962,8	11962,8	+402,8	12365,6
11 (Физическая культура и спорт)	6606,9	6606,9	-	6606,9
13 (Обслуживание муниципального долга)	3,4	3,4	-	3,4
Условно-утвержденные расходы	6015,0	6015,0	-	6015,0
ИТОГО:	598410,6	598410,6	- 35,1	598375,5

Объем и структура расходов бюджета по разделам на 2028 год

608 250,9 из них:

в тысячах рублей

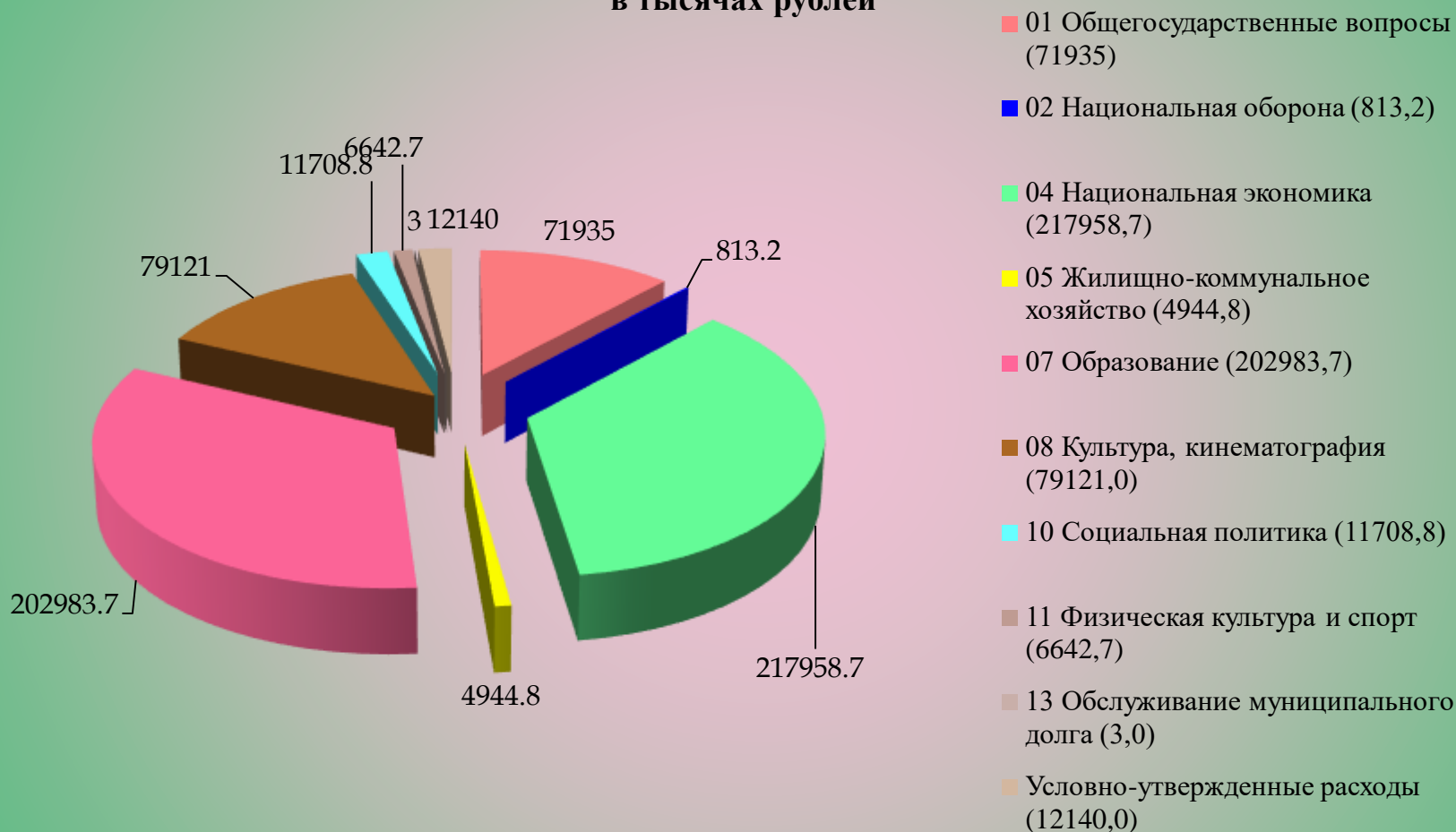

Изменение расходов бюджета по разделам на 20287 год тыс.руб.

Раздел	2028 (первоначальный)	2028 (до внесения изменений)	Изменение в соответствии с решением	2028 (уточненный)
01 (Общегосударственные вопросы)	72190,8	72190,8	-255,8	71935,0
02 (Национальная оборона)	813,2	813,2	-	813,2
04 (Национальная экономика)	217958,7	217958,7	-	217958,7
05 (Жилищно- коммунальное хозяйство)	4944,5	4944,5	+0,3	4944,8
07 (Образование)	202655,7	202655,7	+328,0	202983,7
08 (Культура, кинематография)	79121,0	79121,0	-	79121,0
10 (Социальная политика)	11293,7	11293,7	+415,1	11708,8
11 (Физическая культура и спорт)	6642,7	6642,7	-	6642,7
13 (Обслуживание муниципального долга)	3,0	3,0	-	3,0
Условно-утвержденные расходы	12140,0	12140,0	-	12140,0
ИТОГО:	607763,3	607763,3	+487,6	608250,9

*Государственная
(муниципальная) программа —
это документ, определяющий:*



- цели и задачи государственной политики в определенной сфере;*
- способы их достижения;*
- примерные объемы используемых финансов.*

Расходы бюджета в разрезе муниципальных программ на 2026 год

В тысячах рублей

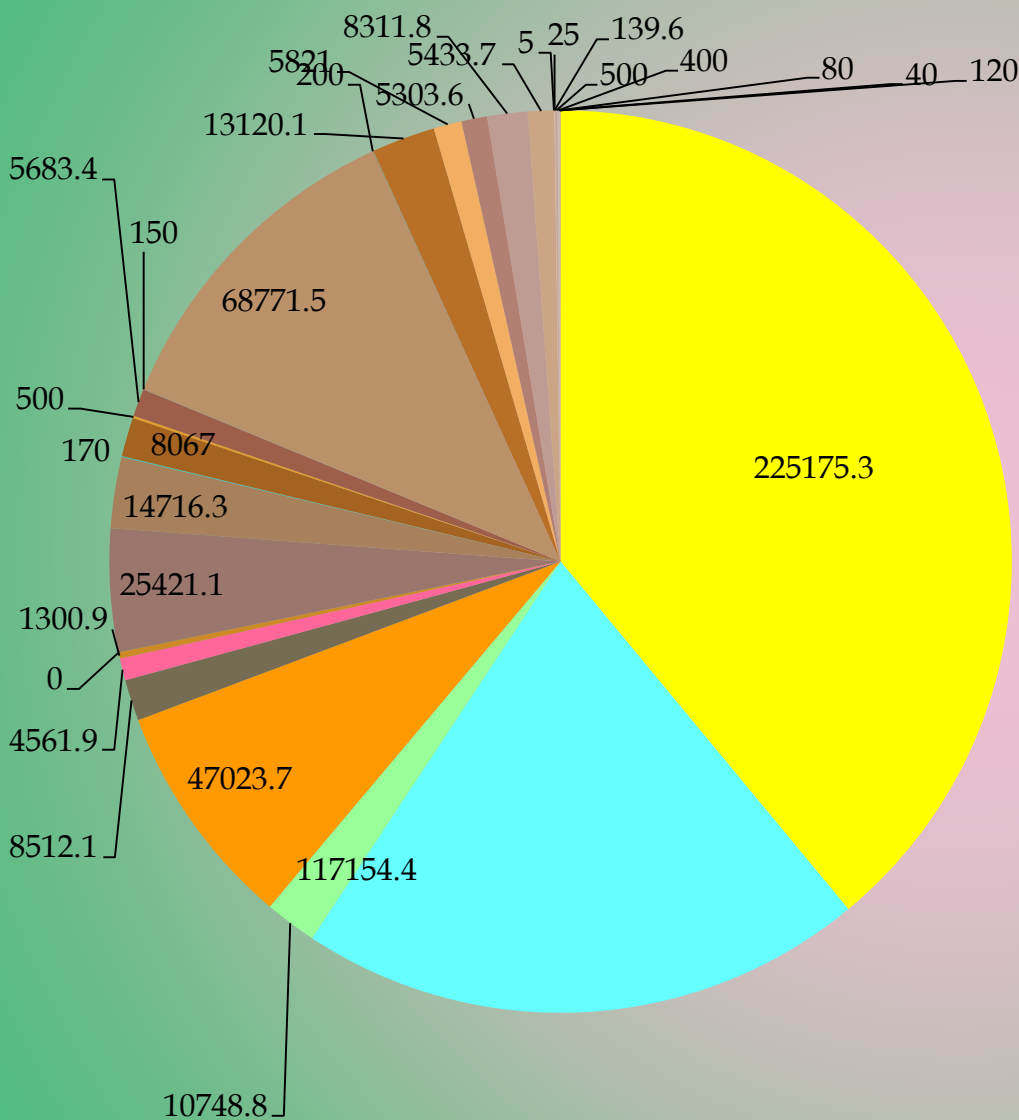

- 01 Развитие образования и молодежной политики (225175,3)
- 02 Развитие культуры (117154,4)
- 03 Управление муниципальными финансами (10748,8)
- 04 Создание условий для эффективного управления (47023,7)
- 05 Развитие физической культуры и спорта (8512,1)
- 06 Создание благоприятного предпринимательского климата (4561,9)
- 07 Обеспечение жильем молодых семей (1300,9)
- 08 Увековечение памяти погибших при защите Отечества (0,0)
- 09 Создание условий для обеспечения качественными услугами ЖКХ (25421,1)
- 10 Благоустройство (14716,3)
- 11 Обеспечение безопасности дорожного движения (170,0)
- 12 Социальная поддержка замещающих семей и семей с детьми, находящихся в социально опасном положении (8067,0)
- 13 Создание условий для осуществления градостроительной деятельности (500,0)
- 14 Формирование современной городской среды (5683,4)
- 15 Обеспечение безопасности гидротехнических сооружений (150,0)
- 16 Развитие дорожно-транспортного комплекса (68771,5)
- 17 Энергосбережение и повышение энергетической эффективности (200)
- 18 Комплексное развитие сельских территорий (13120,1)
- 19 Создание условий для эффективного развития Городищенской территории (5821,0)
- 20 Создание условий для эффективного развития Печерской территории (5303,6)
- 21 Создание условий для эффективного развития Западной территории (8311,8)
- 22 Создание условий для эффективного развития Восточной территории (5433,7)
- 23 Комплексные меры противодействия злоупотреблению наркотическими средствами (5,0)
- 24 Профилактика правонарушения (25,0)
- 25 Использование и охрана земель (139,6)
- 26 Оформление права собственности на муниципальное имущество, земельные участки (500,0)
- 27 Противодействие экстремизму и профилактика терроризма (400,0)
- 28 Доступная среда (80,0)
- 29 Демографическое развитие (40,0)
- 30 Защита населения и территорий от ЧС (120,0)

Изменение расходов бюджета в разрезе муниципальных программ на 2026 год

тыс.руб.

Код программы	2026 (первоначальный)	2026 (до внесения изменений)	Изменение в соответствии с решением	2026 (уточненный)
01 Развитие образования и молодежной политики	222107,4	222435,5	+2739,8	225175,3
02 Развитие культуры	107185,9	120979,1	-3824,7	117154,4
03 Управление муниципальными финансами	10748,8	10748,8	-	10748,8
04 Создание условий для эффективного управления	47179,6	47285,1	-261,4	47023,7
05 Развитие физической культуры и спорта	8098,8	8302,1	+210,0	8512,1
06 Создание благоприятного предпринимательского климата	4536,6	4561,9	-	4561,9
07 Обеспечение жильем молодых семей	1341,9	1300,9	-	1300,9
08 Увековечение памяти погибших при защите Отечества	2062	0,0	-	0,0
09 Создание условий для обеспечения качественными услугами ЖКХ	25007,9	24995,8	+425,3	25421,1
10 Благоустройство	10250	13343,2	+1373,1	14716,3
11 Обеспечение безопасности дорожного движения	70	170,0	-	170,0
12 Социальная поддержка замещающих семей и семей с детьми, находящихся в социально опасном положении	8086,1	8067,0	-	8067,0
13 Создание условий для осуществления градостроительной деятельности	500	500,0	-	500,0
14 Формирование современной городской среды	5283,4	5683,4	-	5683,4
15 Обеспечение безопасности гидротехнических сооружений	150	150,0	-	150,0
16 Развитие дорожно-транспортного комплекса	68771,5	68771,5	-	68771,5
17 Энергосбережение и повышение энергетической эффективности	200	200,0	-	200,0
18 Комплексное развитие сельских территорий	1924,1	3209,0	+9911,1	13120,1
19 Создание условий для эффективного развития Городищенской территории муниципального образования	4836,9	5716,9	+104,1	5821,0
20 Создание условий для эффективного развития Печерской территории муниципального образования	5303,6	5303,6	-	5303,6
21 Создание условий для эффективного развития Западной территории муниципального образования	7565,7	8007,7	+304,1	8311,8
22 Создание условий для эффективного развития Восточной территории муниципального образования	4128,3	4868,3	+565,4	5433,7
23 Комплексные меры противодействия злоупотреблению наркотическими средствами и их незаконному обороту	5	5,0	-	5,0
24 Профилактика правонарушений и обеспечение общественной безопасности	5	25,0	-	25,0

Изменение расходов бюджета в разрезе муниципальных программ на 2026 год

тыс.руб.

Код программы	2026 (первоначальный)	2026 (до внесения изменений)	Изменение в соответствии с решением	2026 (уточненный)
25 Использование и охрана земель	0,0	0,0	+139,6	139,6
26 Оформление права собственности на муниципальные, бесхозные объекты недвижимости и управление муниципальным имуществом, земельными ресурсами	500,0	500,0	-	500,0
27 Противодействие экстремизму и профилактика терроризма	400,0	400,0	-	400,0
28 Доступная среда	50,0	80,0	-	80,0
29 Демографическое развитие	40,0	40,0	-	40,0
30 Защита населения и территорий от чрезвычайных ситуаций, обеспечение пожарной безопасности и безопасности людей на водных объектах муниципального образования «Хиславичский муниципальный округ» Смоленской области	120,0	120,0	-	120,0
ИТОГО:	546458,3	565769,8	+11546,8	577456,4

Расходы бюджета в разрезе муниципальных программ на 2027 год

в тысячах рублей

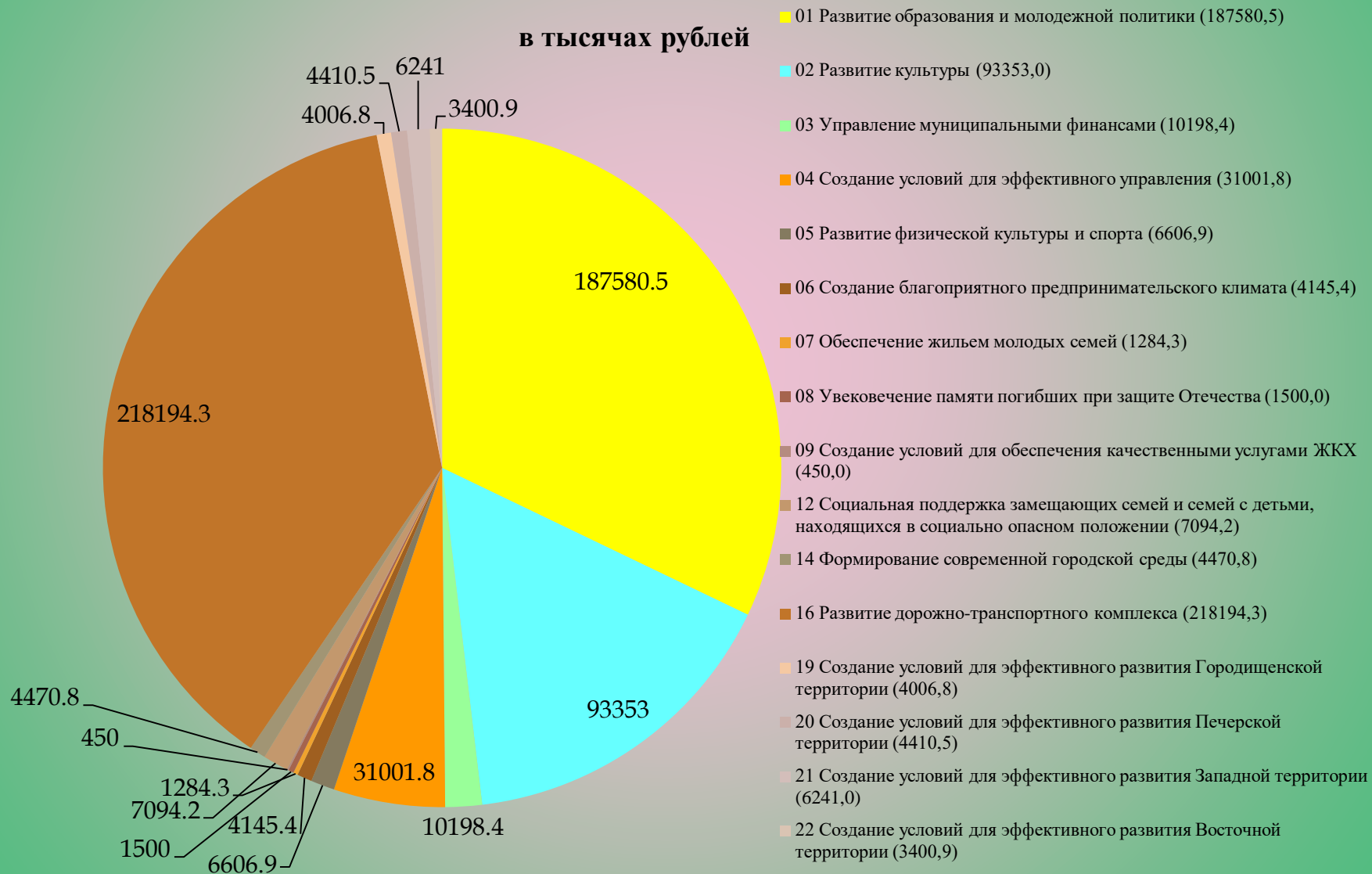

Изменение расходов бюджета в разрезе муниципальных программ на 2027 год

тыс.руб.

Код программы	2027 (первоначальный)	2027 (до внесения изменений)	Изменение в соответствии с решением	2027 (уточненный)
01 0 00 00000	187252,5	187252,5	+328,0	187580,5
02 0 00 00000	93353	93353	-	93353,0
03 0 00 00000	10198,4	10198,4	-	10198,4
04 0 00 00000	31297,2	31297,2	-295,4	31001,8
05 0 00 00000	6606,9	6606,9	-	6606,9
06 0 00 00000	4145,4	4145,4	-	4145,4
07 0 00 00000	875,3	875,3	+409,0	1284,3
08 0 00 00000	2000	2000	-500,0	1500,0
09 0 00 00000	450	450	-	450,0
12 0 00 00000	7100,6	7100,6	-6,4	7094,2
14 0 00 00000	4470,6	4470,6	+0,2	4470,8
16 0 00 00000	218194,3	218194,3	-	218194,3
19 0 00 00000	4006,8	4006,8	-	4006,8
20 0 00 00000	4410,5	4410,5	-	4410,5
21 0 00 00000	6241	6241	-	6241,0
22 0 00 00000	3400,9	3400,9	-	3400,9
ИТОГО:	584003,4	584003,4	-64,6	583938,8

Расходы бюджета в разрезе муниципальных программ на 2028 год

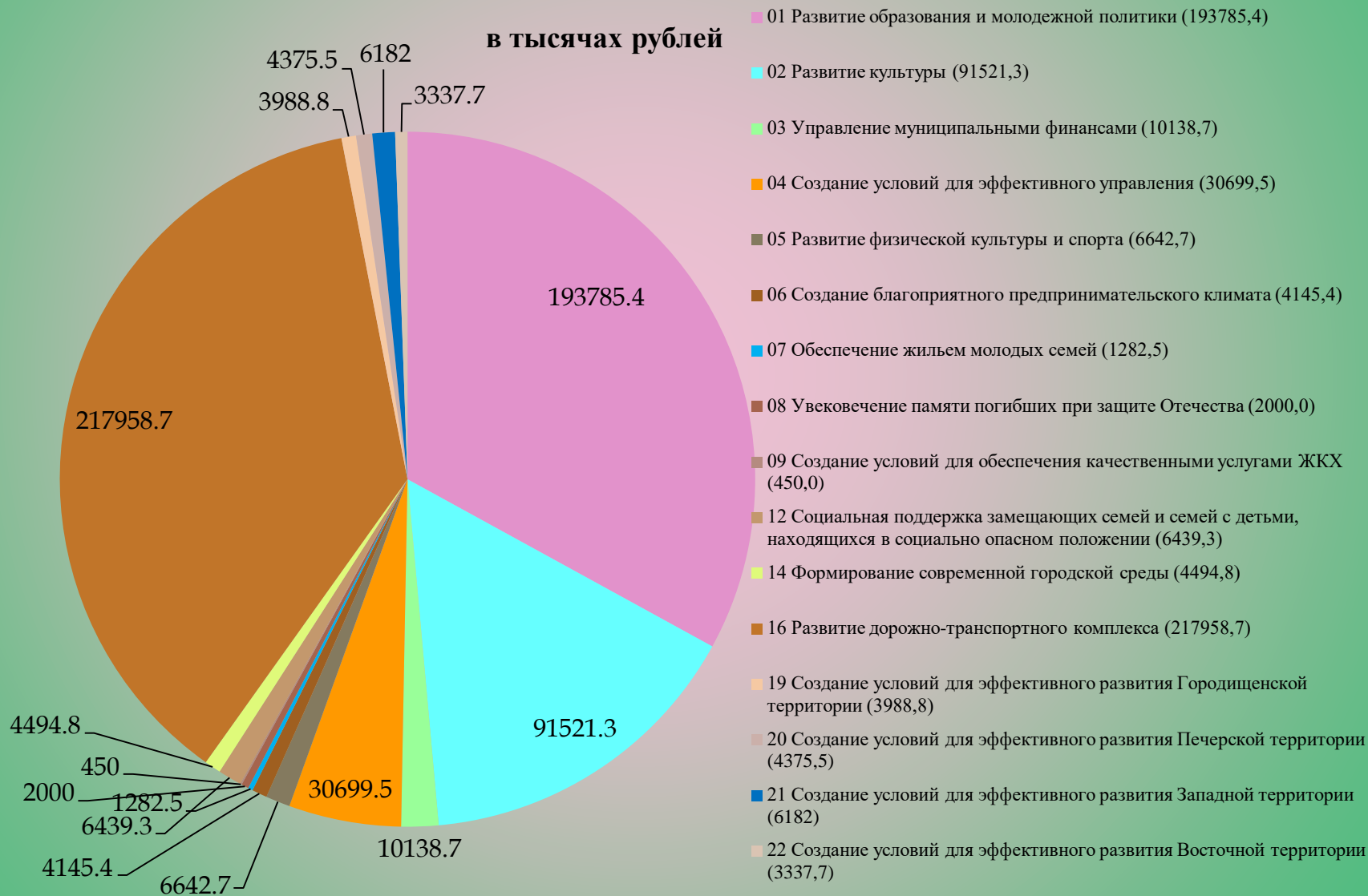

Изменение расходов бюджета в разрезе муниципальных программ на 2028 год

тыс.руб.

Код программы	2028 (первоначальный)	2028 (до внесения изменений)	Изменение в соответствии с решением	2028 (уточненный)
01 0 00 00000	193457,4	193457,4	+328,0	193785,4
02 0 00 00000	91521,3	91521,3	-	91521,3
03 0 00 00000	10138,7	10138,7	-	10138,7
04 0 00 00000	30986,6	30986,6	-287,1	30699,5
05 0 00 00000	6642,7	6642,7	-	6642,7
06 0 00 00000	4145,4	4145,4	-	4145,4
07 0 00 00000	873,4	873,4	+409,1	1282,5
08 0 00 00000	2000	2000	-	2000,0
09 0 00 00000	450	450	-	450,0
12 0 00 00000	6433,3	6433,3	+6,0	6439,3
14 0 00 00000	4494,5	4494,5	+0,3	4494,8
16 0 00 00000	217958,7	217958,7	-	217958,7
19 0 00 00000	3988,8	3988,8	-	3988,8
20 0 00 00000	4375,5	4375,5	-	4375,5
21 0 00 00000	6182	6182	-	6182,0
22 0 00 00000	3337,7	3337,7	-	3337,7
ИТОГО:	586986,0	586986,0	+456,3	587442,3



МУНИЦИПАЛЬНЫЕ ПРОГРАММЫ

В 2026 году предусмотрено финансирование 30 муниципальных программ исходя из возможностей местного бюджета.

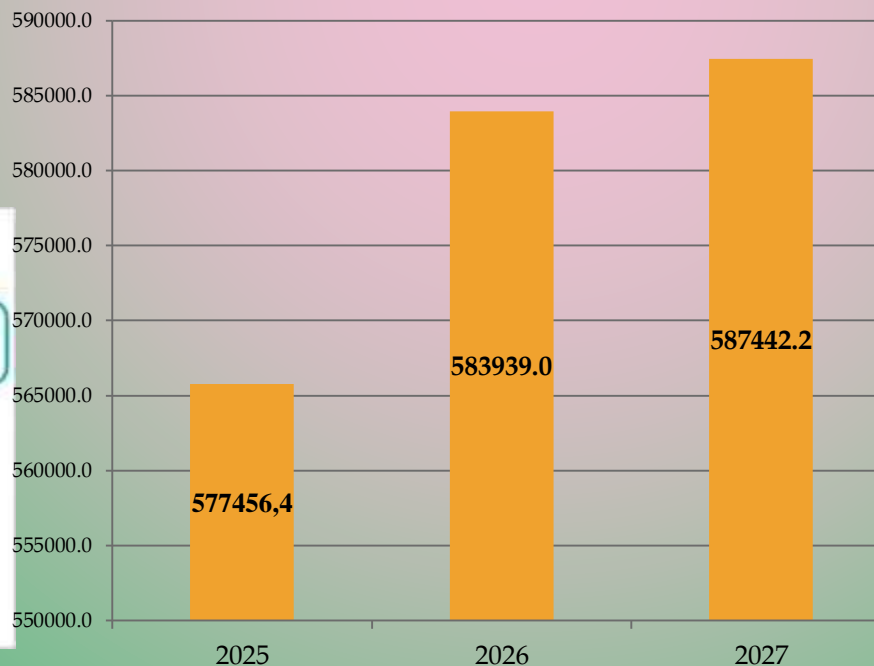

Муниципальная программа «Развитие образования и молодежной политики в муниципальном образовании «Хиславичский муниципальный округ» Смоленской области»

Региональные проекты, входящие в состав национальных проектов:

«Педагоги и наставники» - развитие воспитательной работы в общеобразовательных организациях, проведение мероприятий патриотической направленности; обеспечение государственных гарантий реализации прав на получение выплат стимулирующего (компенсационного) характера; обеспечение выплат ежемесячного денежного вознаграждения советникам директоров по воспитанию и взаимодействию с детскими общественными объединениями образовательных организаций;

«Все лучшее детям» - создание условий для организации практико-ориентированной проектной и исследовательской деятельности, повышение качества обучения;

Комплексы процессных мероприятий:

«Обеспечение государственных гарантий доступности дошкольного образования» - расходы на обеспечение деятельности 3 дошкольных образовательных учреждений;

«Обеспечение общедоступного бесплатного начального общего образования, основного общего, среднего общего образования» - расходы на обеспечение деятельности 3 муниципальных бюджетных общеобразовательных учреждений;

«Обеспечение предоставления дополнительного образования детей» в сфере образования - расходы на обеспечение муниципального бюджетного учреждения дополнительного образования «Дом детского творчества»;

«Реализация муниципальных социальных заказов на оказание муниципальных услуг в социальной сфере» - равный доступ к дополнительным общеобразовательным программам для различных категорий детей в соответствии с их образовательными потребностями и индивидуальными возможностями;

«Создание системы продвижения инициативной молодежи» - участие обучающихся в мероприятиях муниципального, регионального, всероссийского уровней;

«Организация оздоровления и занятости детей и подростков» - организация бесплатного горячего питания обучающихся 1-4 классов, расходы на мероприятия по финансированию учащихся, трудоустроенных в каникулярное время;

«Поддержка одаренных детей» - расходы на организацию мероприятий по поддержке способных и «одаренных» детей;

«Совершенствование системы патриотического воспитания молодежи и развитие добровольческой деятельности» - расходы на мероприятия по повышению статуса патриотического воспитания в образовательных организациях, сохранение детских общественных организаций, реализация мероприятий в области волонтерства;

«Обеспечение организационных условий для реализации муниципальной программы» - обеспечение деятельности Отдела образования и молодежной политики;

«Организация деятельности бухгалтерского учета и отчетности учреждений образования» – обеспечение деятельности муниципального казенного учреждения «Централизованная бухгалтерия учреждений образования»;

«Меры социальной поддержки отдельных категорий граждан» – расходы на компенсацию платы за присмотр и уход в дошкольных образовательных учреждениях, компенсационные выплаты педагогическим работникам.

Муниципальная программа «Развитие образования и молодежной политики в муниципальном образовании «Хиславичский муниципальный округ» Смоленской области»

Цели: обеспечение общедоступного бесплатного дошкольного и общего образования; обеспечение современного качества, доступности и эффективности дополнительного образования; создание благоприятных условий для всестороннего развития и поддержки способных и одаренных детей; создание и развитие правовых, социально-экономических и организационных условий оздоровления и занятости детей и подростков

Ожидаемые результаты: предоставление доступного и качественного образования, повышение качества образования детей и эффективности реализации молодежной политики.

Доля расходов на реализацию муниципальной программы в общем объеме расходов составляет:
в 2026 году – 37,9%;
в 2027 году – 31,3%;
в 2028 году – 31,9%.

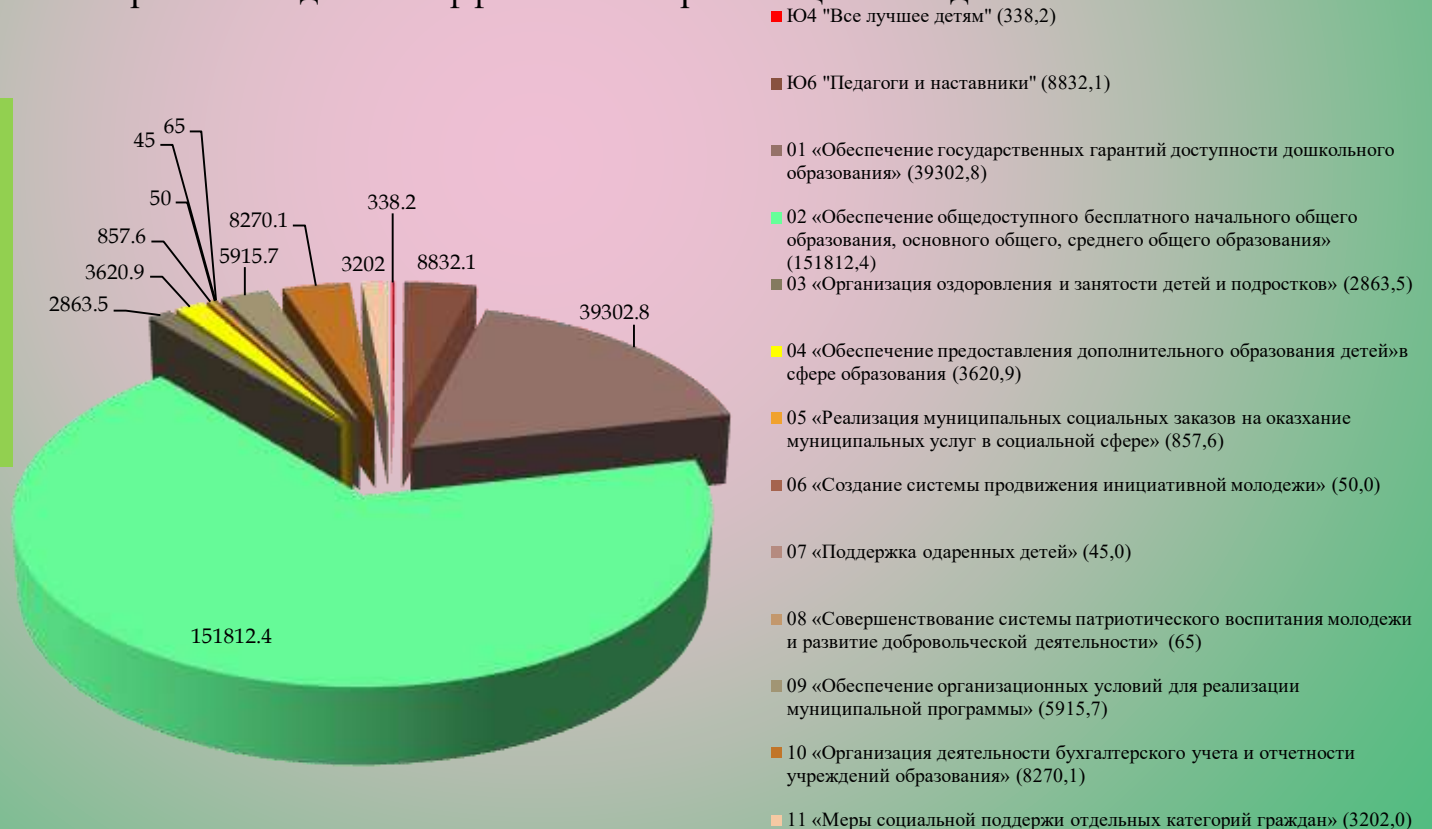

Муниципальная программа «Развитие культуры на территории муниципального образования «Хиславичский муниципальный округ» Смоленской области

Комплексы процессных мероприятий:

«Развитие музейной деятельности» - расходы на обеспечение деятельности МБУК Хиславичский районный краеведческий музей;

«Организация культурно-досугового обслуживания населения» - расходы на обеспечение деятельности МБУК «Хиславичский РЦ КДР и НТ»);

«Развитие библиотечного обслуживания» – расходы на обеспечение деятельности МБУК «Муниципальная централизованная библиотечная система»;

«Обеспечение предоставления дополнительного образования детей» в сфере культуры- расходы на обеспечение муниципального бюджетного учреждения дополнительного образования «Хиславичская детская школа искусств»;

«Обеспечение организационных условий для реализации муниципальной программы» - обеспечение деятельности Комитета по культуре и спорту;

«Организация деятельности центра хозяйственно-технического обслуживания» – обеспечение деятельности муниципального казенного учреждения «Хиславичский центр хозяйственно-технического обслуживания».



Муниципальная программа «Развитие культуры на территории муниципального образования «Хиславичский муниципальный округ» Смоленской области

Цели: развитие единого культурного пространства на территории муниципального образования «Хиславичский муниципальный округ» Смоленской области; повышение вовлеченности граждан в деятельность в сфере культуры; создание условий для реализации творческого потенциала, воспитания на основе духовно-нравственных и культурных ценностей, сохранению традиционной народной культуры, развитию творческих дарований; повышение доступности и качества услуг учреждений культуры.

Ожидаемые результаты: сохранение и развитие нематериального культурного наследия в области традиционной народной культуры; организация культурно-досугового обслуживания; приобщение граждан к культурным ценностям; развитие социальной активности и творческого потенциала личности; организация разнообразных форм досуга и отдыха; создание условий для самореализации в сфере досуга; создание условий для развития творчества, инноваций как основы социального благополучия; формирование ценностных установок личности и социальных групп на успешную модернизацию общества; увеличение количества социально-культурных мероприятий, проведенных библиотечной системой; обеспечение доступа населения к музейным коллекциям и музейным предметам; обеспечение сохранности музейных ценностей; увеличение числа экскурсий в музеи; увеличение числа выставок (экспозиций) в музеи; увеличение охвата детей муниципального района дополнительным образованием; увеличение числа обучающихся, принявших участие в творческих мероприятиях регионального, всероссийского, международного уровня.

Доля расходов на реализацию муниципальной программы в общем объеме расходов составляет:
в 2026 году – 19,7%;
в 2027 году – 15,6%;
в 2028 году – 15,0%.



Муниципальная программа «Развитие культуры на территории муниципального образования "Хиславичский район" Смоленской области



МКУ
«Хиславичский
ЦХТО»

МБУК
«Хиславичская
МЦБС»



МБУК
«Хиславичский
РКМ»



МБУДО
«Хиславичская
ДШИ»

Муниципальная программа «Управление муниципальными финансами муниципального образования «Хиславичский муниципальный округ» Смоленской области»

Цели: обеспечение долгосрочной сбалансированности и устойчивости бюджетной системы, повышение качества управления муниципальными финансами .

Ожидаемые результаты: обеспечение функций органов местного самоуправления в сфере управления муниципальными финансами посредством реализации мероприятий муниципальной программы; адаптация и сопровождение справочно-правовой системы; укрепление материально-технической базы финансового управления; обеспечение объёма муниципального долга на экономически безопасном уровне; стабильное обслуживание долговых обязательств.



Доля расходов на реализацию муниципальной программы в общем объеме расходов составляет:

в 2026 году – 1,8%;
в 2027 году – 1,7%;
в 2028 году – 1,7%.

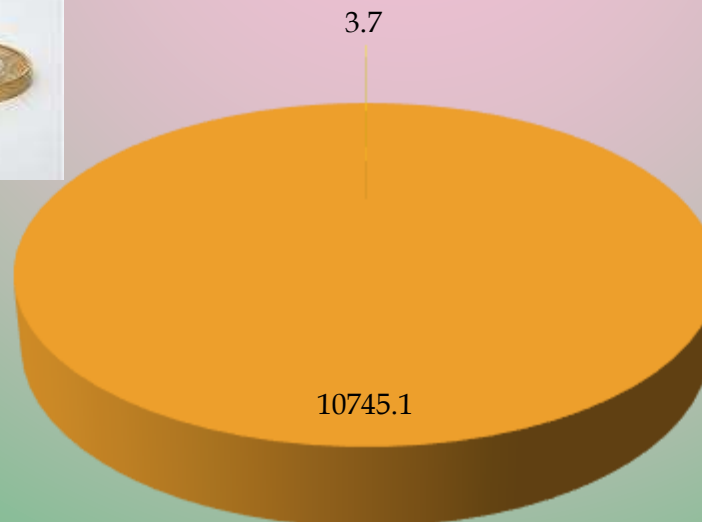

- 01 Обеспечение организационных условий для реализации муниципальной программы (10745,1)
- 02 Расходы на обслуживание муниципального долга (3,7)

Муниципальная программа «Создание условия для эффективного управления муниципальным образованием «Хиславичский муниципальный округ»

Цели: создание условий для повышения эффективности деятельности исполнительно-распорядительного органа местного самоуправления и структурных подразделений Администрации; повышение качества и доступности муниципальных услуг, оказываемых Администрацией муниципального образования и структурными подразделениями Администрации за счет создания и улучшения материально-технической и финансовой базы, а также регламентирования процессов оказания муниципальных услуг в целом; укрепление доверия населения к деятельности органов местного самоуправления и структурных подразделений Администрации муниципального образования; повышение профессионального уровня работников органов местного самоуправления и структурных подразделений Администрации муниципального образования; обеспечение равной доступности услуг пассажирского транспорта для граждан, имеющих право на меры социальной поддержки при проезде на транспорте.

Ожидаемые результаты: Обеспечение деятельности Администрации муниципального образования и структурных подразделений Администрации муниципального образования; выплата пенсий за выслугу лет лицам, замещавшим муниципальные должности и должности муниципальной службы в органах местного самоуправления; осуществление бесперебойного автобусного сообщения на территории Хиславичского округа.

Доля расходов на реализацию муниципальной программы в общем объеме расходов составляет:
в 2026 году – 7,9%;
в 2027 году – 5,2%;
в 2028 году – 5,0%.



Структура расходов на 2026 год:

Муниципальная программа «Создание условия для эффективного управления муниципальным образованием «Хиславичский муниципальный округ»



Отдел ЗАГС



Административная комиссия



Хиславичское МАТП



Комиссия по делам несовершеннолетних



Муниципальная программа «Развитие физической культуры и спорта в муниципальном образовании «Хиславичский муниципальный округ» Смоленской области»

Цели: Продвижение и развитие физической культуры и спорта среди населения муниципального округа

Ожидаемые результаты: увеличение доли населения систематически занимающихся физической культурой и спортом; физическое и духовное воспитание и развитие граждан, укрепление здоровья нации, социальная профилактика заболеваний; организация активного отдыха населения; пропаганда здорового образа жизни; привлечение детей и подростков к физической культуре; популяризация массового спорта; вовлечение жителей Хиславичского округа в систематические занятия физической культурой и спортом посредством проведения спортивно-массовых мероприятий, фестивалей, спартакиад среди различных слоев населения.

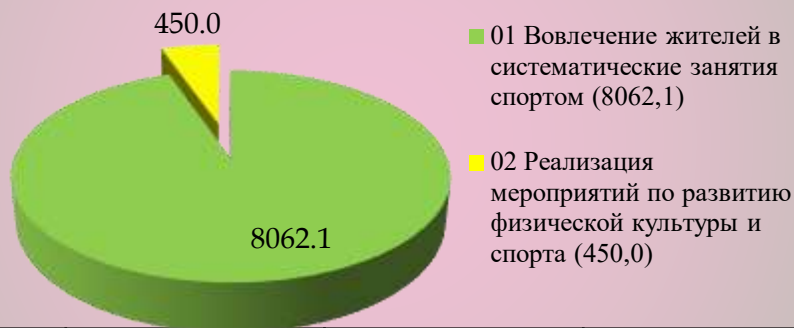

Доля расходов на реализацию муниципальной программы в общем объеме расходов составляет:
 в 2026 году – 1,4%;
 в 2027 году – 1,1%;
 в 2028 году – 1,1%.

Наименование	2026	2027	2028
Вовлечение жителей в систематические занятия на базе физкультурно-оздоровительного комплекса	8512,1	6606,9	6642,7
Реализация мероприятий по развитию физической культуры и спорта	450,0	0,0	0,0

Муниципальная программа «Развитие физической культуры и спорта в муниципальном образовании «Хиславичский муниципальный округ» Смоленской области»

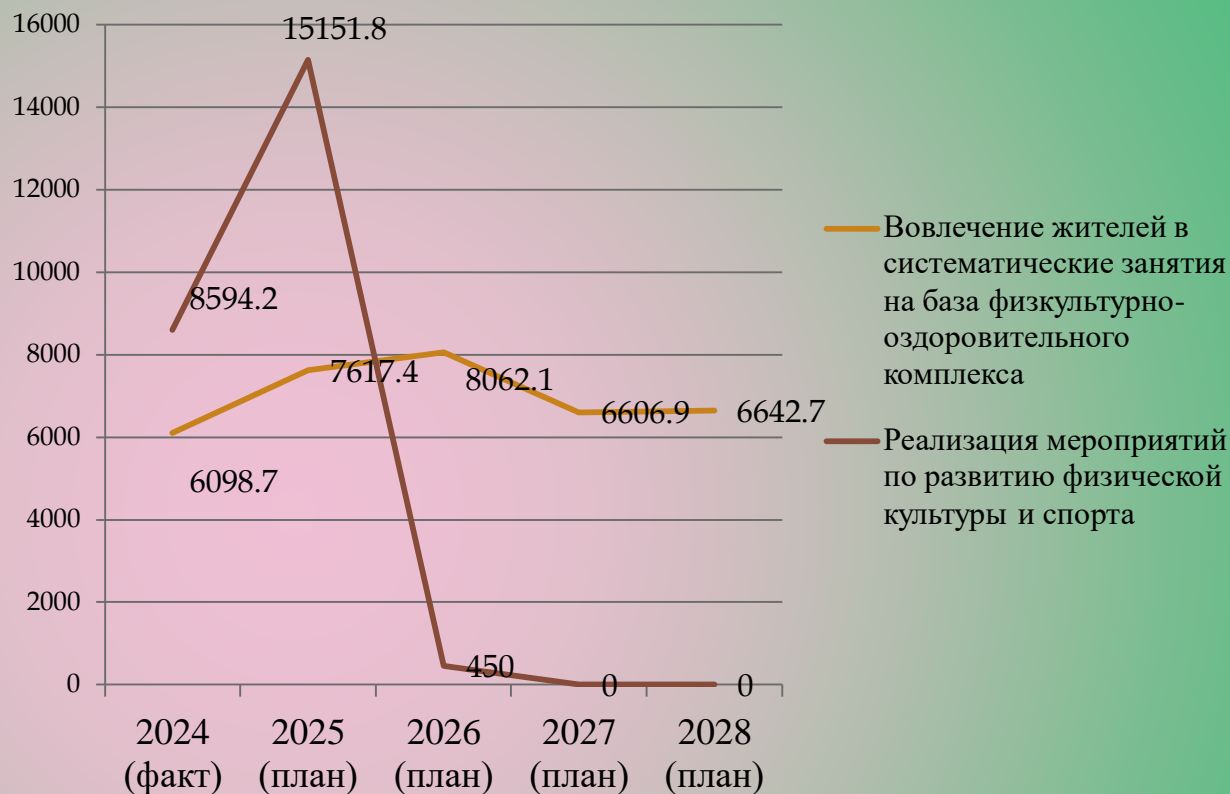

Муниципальная программа «Создание благоприятного предпринимательского климата на территории муниципального образования «Хиславичский муниципальный округ» Смоленской области»

Цели: Обеспечение благоприятных условий для развития малого и среднего предпринимательства и повышение его роли в социально-экономическом развитии муниципального образования «Хиславичский муниципальный округ» Смоленской области

Ожидаемые результаты: Создание организационных условий для реализации муниципальной программы, увеличение количества субъектов малого и среднего предпринимательства, повышение конкурентоспособности субъектов малого и среднего предпринимательства, обеспечения эффективного взаимодействия органов местного самоуправления с предпринимательскими структурами, оперативного решения вопросов в сфере малого и среднего предпринимательства, привлечение субъектов малого и среднего предпринимательства к решению актуальных проблем района, защита интересов субъектов малого и среднего предпринимательства, урегулирование возникающих споров между бизнесом и органами власти, развитие деловой активности населения за счет повышения интереса к предпринимательской деятельности, повышение финансовой и предпринимательской грамотности субъектов малого и среднего предпринимательства, повышение качественного состава персонала субъектов малого и среднего предпринимательства, Создание условий для развития малого и среднего предпринимательства на территории муниципального образования «Хиславичский муниципальный округ» Смоленской области.

Доля расходов на реализацию муниципальной программы в общем расходов составляет:
в 2026 году – 0,8%;
в 2027 году – 0,7%;
в 2028 году – 0,7%.



01 Обеспечение организационных условий для реализации муниципальной программы

02 Создание и развитие инфраструктуры поддержки субъектов МСП

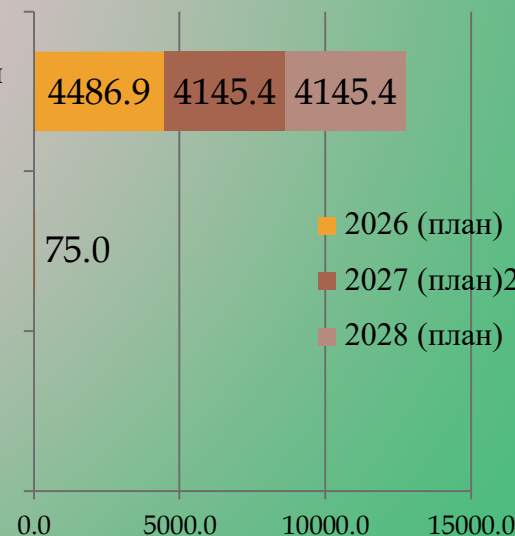

Муниципальная программа «Обеспечение жильём молодых семей муниципального образования «Хиславичский муниципальный округ» Смоленской области»

Цели: Государственная поддержка молодых семей, проживающих на территории Хиславичского муниципального округа Смоленской области, признанных в установленном порядке, нуждающимися в улучшении жилищных условий, для решения жилищной проблемы

Ожидаемые результаты: Решение жилищной проблемы молодых семей, признанных нуждающимися в улучшении жилищных условий

В рамках реализации программы получили Свидетельство о праве на получение социальных выплат на приобретение жилого помещения или создание индивидуального жилого строительства в 2024-2025 году по 1 семье, так же планируется в 2026-2028 годах по 1 семье.

Доля расходов на реализацию муниципальной программы в общем объеме расходов составляет:
в 2026 году – 0,2%;
в 2027 году – 0,2%;
в 2028 году – 0,2%.

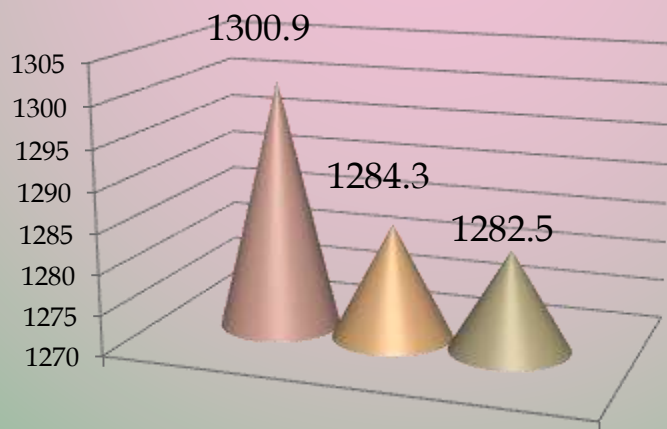

01 Предоставление социальных выплат на приобретение (строительство) жилья молодым семьям



- 2026 (план)
- 2027 (план)
- 2028 (план)

Муниципальная программа «Увековечение памяти погибших при защите Отечества на территории муниципального образования «Хиславичский муниципальный округ» Смоленской области»

Цели: Увековечивание памяти погибших при защите Отечества.

Ожидаемые результаты: восстановление (ремонт, реставрация, благоустройство) воинских захоронений (памятников) на территории Хиславичского муниципального округа Смоленской области; установка мемориальных знаков на воинских захоронениях; нанесение имен погибших при защите Отечества на мемориальные сооружения воинских захоронений по месту захоронения.



Доля расходов на реализацию муниципальной программы в общем объеме расходов составляет:
в 2026 году – 0,0%;
в 2027 году – 0,3%;
в 2028 году – 0,3%.

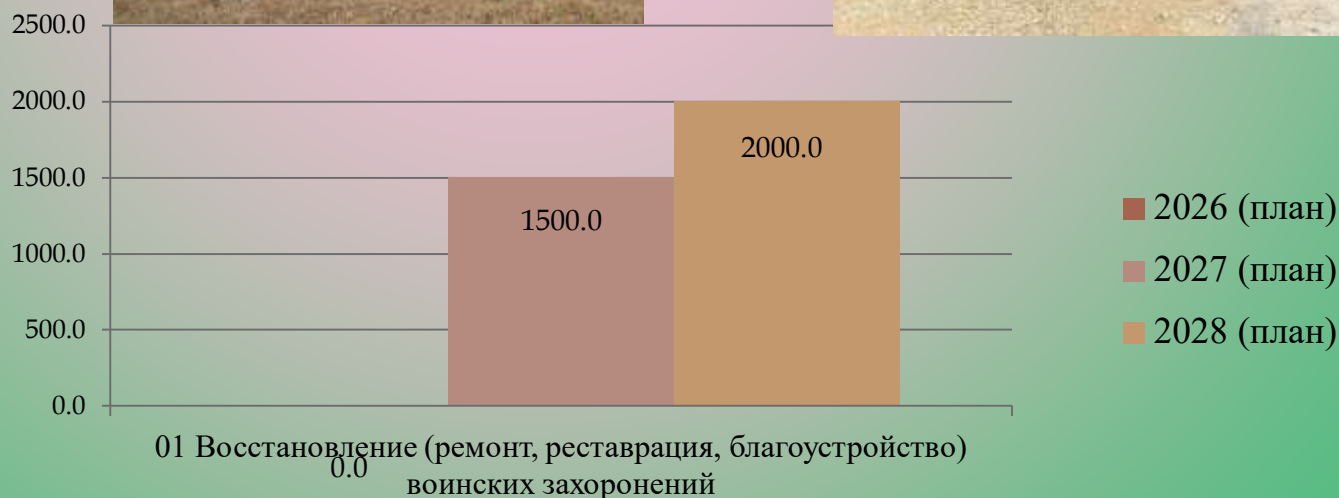

Муниципальная программа «Создание условий для обеспечения качественными услугами жилищно-коммунального хозяйства населения муниципального образования «Хиславичский муниципальный округ» Смоленской области»

Цели: повышение качества и надежности предоставления жилищно-коммунальных услуг населению; повышение качества условий проживания населения; развитие системы газоснабжения; обеспечение устойчивого сокращения непригодного для проживания жилищного фонда

Ожидаемые результаты: создание безопасных и благоприятных условий проживания граждан, улучшение качества инженерных систем муниципального образования, создание безопасных и благоприятных условий проживания граждан, обеспечение бесперебойной работы муниципальных бань.



Доля расходов на реализацию муниципальной программы в общем объеме расходов составляет:
в 2026 году – 4,3%;
в 2027 году – 0,08%;
в 2028 году – 0,07%.

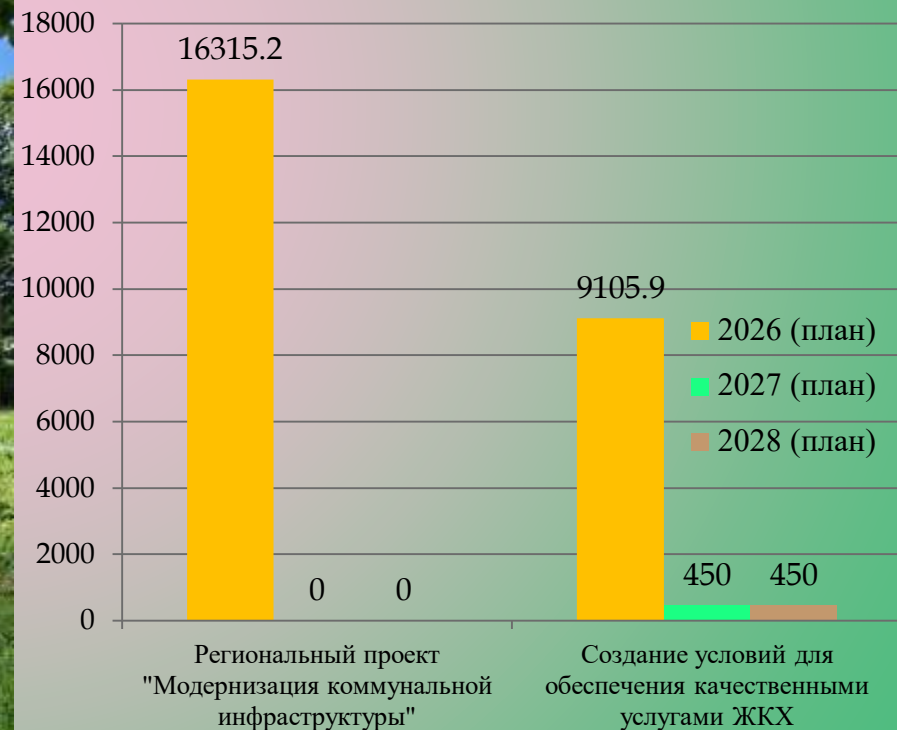

Муниципальная программа «Благоустройство территории муниципального образования «Хиславичский муниципальный округ» Смоленской области

Цели: создание безопасных и благоприятных условий проживания граждан

Ожидаемые результаты: Обеспечение безопасного проживания и жизнедеятельности населения, улучшение эстетического и экологического состояния объектов благоустройства и их бесперебойного функционирования.



Доля расходов на реализацию муниципальной программы в общем объеме расходов составляет: в 2026 году – 2,5%;

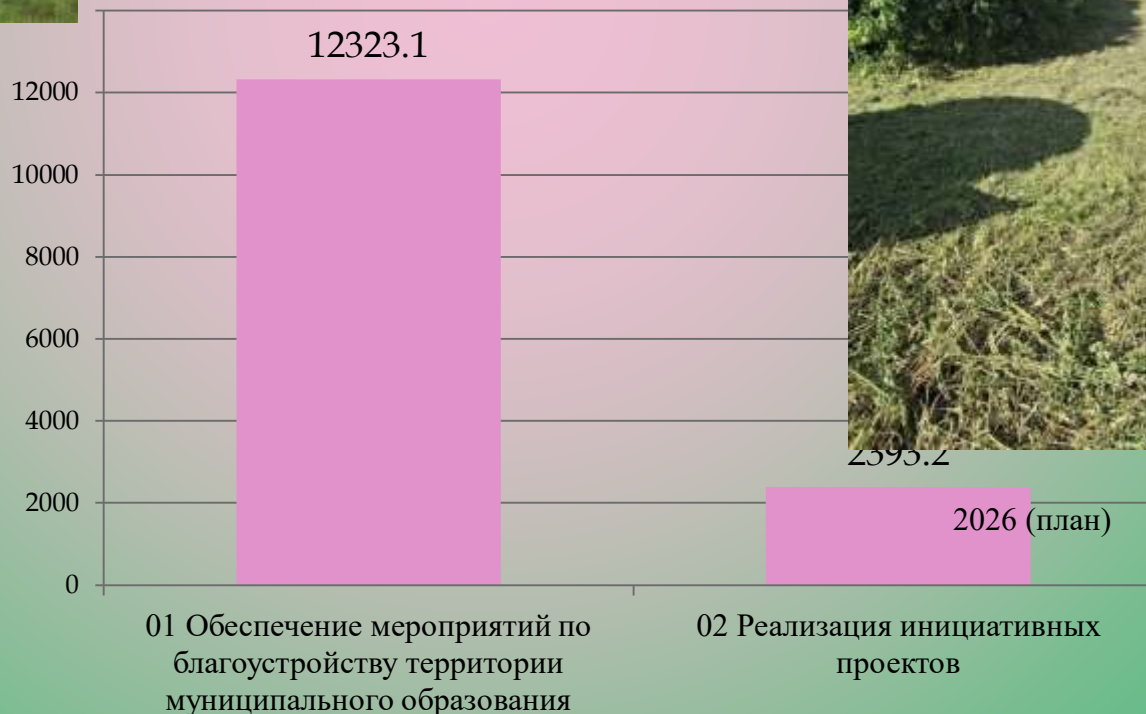

Муниципальная программа «Обеспечение безопасности дорожного движения на территории муниципального образования «Хиславичский муниципальный округ» Смоленской области

Цели: улучшение условий для обеспечения и повышения безопасности дорожного движения на улично-дорожной сети муниципального образования «Хиславичский муниципальный округ» Смоленской области и сокращение смертности от дорожно-транспортных происшествий



Ожидаемые результаты:

обеспечение и повышение безопасности дорожного движения на улично-дорожной сети муниципального образования «Хиславичский муниципальный округ» Смоленской области .



Доля расходов на реализацию муниципальной программы в общем объеме расходов составляет: в 2026 году – 0,03%.

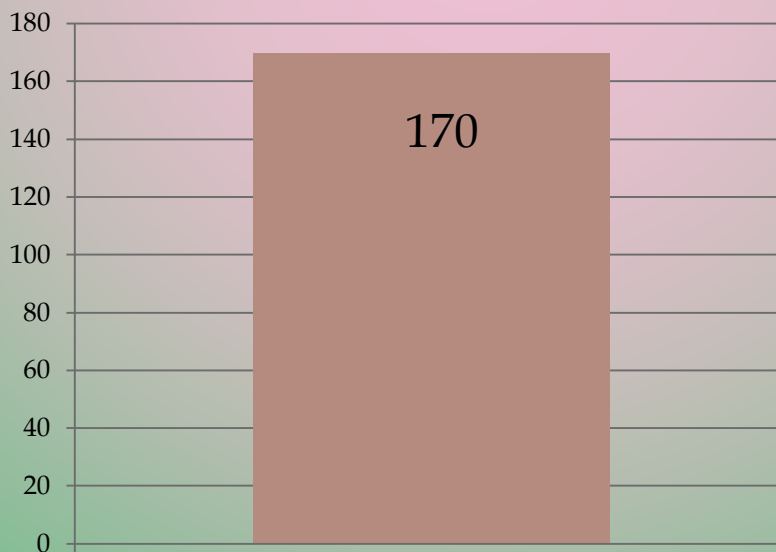

■ 2026 (план)

01 Повышение безопасности дорожного движения

Муниципальная программа «Социальная поддержка замещающих семей и семей с детьми, находящихся в социально опасном положении, лиц из числа детей-сирот и детей, оставшихся без попечения родителей, проживающих на территории муниципального образования «Хиславичский муниципальный округ» Смоленской области»

Цели: создание комплексной системы профилактической, коррекционной и реабилитационной работы с семьями и детьми, которые находятся в социально опасном положении, в трудной жизненной ситуации, на ранней стадии семейного неблагополучия, для предупреждения социального сиротства и семейного неблагополучия, профилактика жестокого обращения с детьми; создание благополучных условий для каждого ребенка, воспитывающего в кровной или замещающей семье, в соответствии с его индивидуальными потребностями и особенностями развития; совершенствование мер социальной поддержки выпускников детских домов, школ интернат, лиц из числа детей-сирот и детей, оставшихся без попечения родителей; развитие и поддержка семейных форм устройства детей-сирот и детей, оставшихся без попечения родителей, семейное устройство детей-сирот и детей, оставшихся без попечения родителей.

Ожидаемые результаты: социальная поддержка детей-сирот и детей, оставшихся без попечения родителей и детей из семей, состоящих на учете в районном банке данных по семьям, находящимся в социально-опасном положении, Организация разнообразных форм досуга и отдыха, защита жилищных прав детей-сирот и детей, оставшихся без попечения родителей, лиц из их числа, Социальная поддержка замещающих семей, Содержание сектора по опеке и попечительству.

Доля расходов на реализацию муниципальной программы в общем объеме расходов составляет:
в 2026 году – 1,4%;
в 2027 год – 1,2%;
в 2028 году – 1,1%.



Муниципальная программа «Социальная поддержка замещающих семей и семей с детьми, находящихся в социально опасном положении, лиц из числа детей-сирот и детей, оставшихся без попечения родителей, проживающих на территории муниципального образования «Хиславичский муниципальный округ» Смоленской области»

Расходы, в том числе на организацию поездки на областной бал выпускников для детей сирот и детей, оставшихся без попечения родителей; Приобретение памятных подарков выпускникам 9 и 11 классов проживающих в семьях опекунов и приемных родителей;

Приобретение подарков первоклассникам проживающих в семьях опекунов, приемных родителей и неблагополучных семьях;

Участие в областном Дне опекуна;

Приобретение новогодних подарков и организация поездки на областную новогоднюю елку для детей сирот и детей, оставшихся без попечения родителей, а также детей проживающих в семьях опекунов и приемных родителей

- 01 Социальная поддержка замещающих семей
- 02 Предоставление жилых помещений детям-сиротам на договорах найма
- 03 Развитие и поддержка семейных форм устройства детей-сирот и детей, оставшихся без попечения родителей
- 04 Обеспечение, обслуживание, ремонт жилых помещений, предназначенных детям-сиротам
- 05 Осуществление полномочий по опеке и попечительству

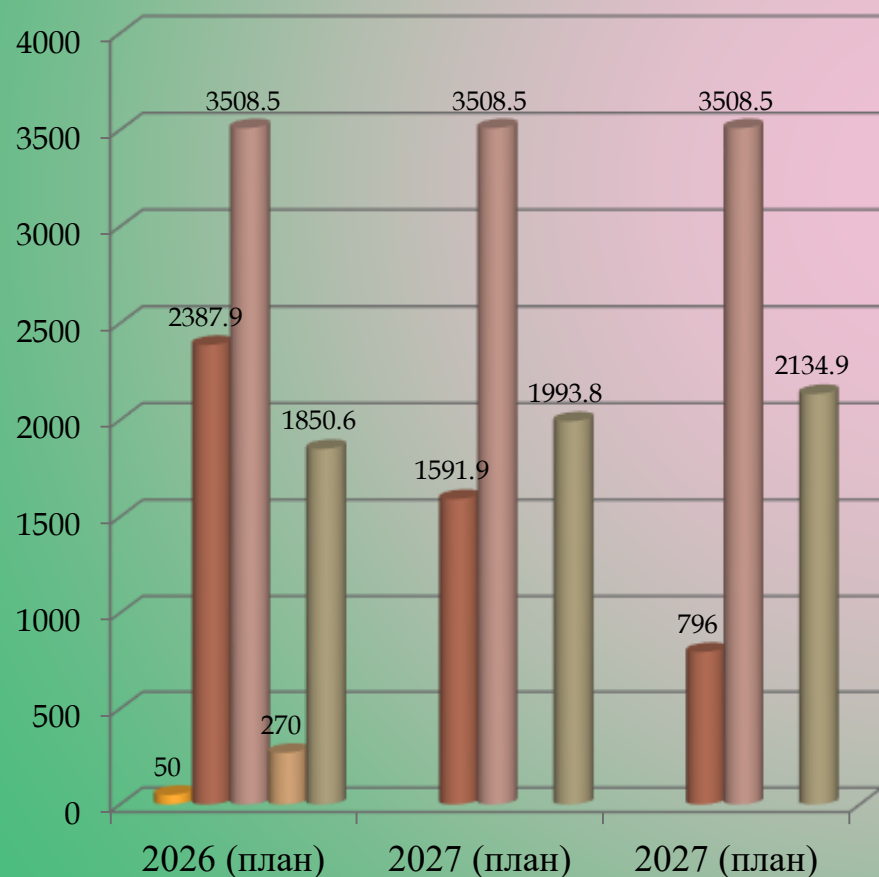

Муниципальная программа «Создание условий для осуществления градостроительной деятельности муниципального образования «Хиславичский муниципальный округ» Смоленской области»

Цели: обеспечение устойчивого развития территории муниципального образования «Хиславичский муниципальный округ» Смоленской области на основании своевременной актуализации Схемы территориального планирования муниципального образования «Хиславичский муниципальный округ» Смоленской области, местных нормативов градостроительного проектирования, подготовки документов территориального планирования, градостроительного зонирования

Ожидаемые результаты: обеспечение устойчивого развития территории муниципального образования «Хиславичский муниципальный округ» Смоленской области на основании своевременной актуализации Схемы территориального планирования муниципального образования «Хиславичский муниципальный округ» Смоленской области, местных нормативов градостроительного проектирования, подготовки документов территориального планирования, градостроительного зонирования



Доля расходов на реализацию муниципальной программы в общем объеме расходов в 2026 году – 0,08%.

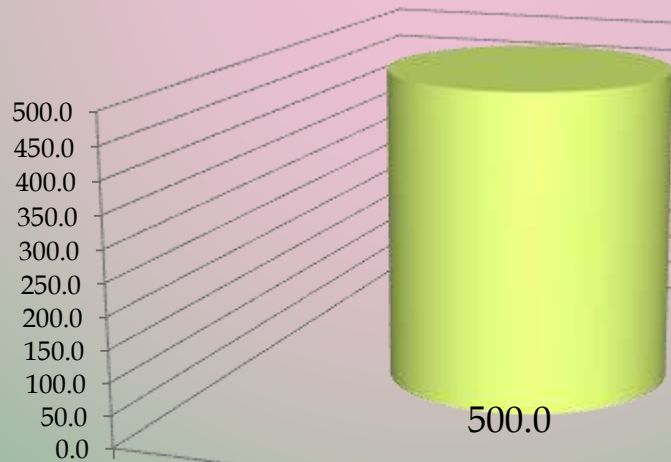

01 Создание условий для осуществления градостроительной деятельности 2026 (план)

Муниципальная программа «Формирование современной городской среды на территории муниципального образования «Хиславичский муниципальный округ» Смоленской области»

Цели: повышение уровня благоустройства дворовых территорий многоквартирных домов; создание безопасных и благоприятных условий проживания и отдыха граждан.

Ожидаемые результаты: Создана современная среда обитания и жизнедеятельности человека, которая позволяет не только удовлетворять жилищные потребности, но и обеспечивает высокое качество жизни в целом. Благоустроены общественные и дворовые территории.



Доля расходов на реализацию муниципальной программы в общем объеме расходов составляет:
в 2026 году – 1,0%;
в 2027 году – 0,7%;
в 2028 году – 0,7%



- 2026 (план)
- 2027 (план)
- 2028 (план)

Муниципальная программа «Обеспечение безопасности гидротехнических сооружений на территории муниципального образования «Хиславичский муниципальный округ» Смоленской области»

Цели: обеспечение защищенности населения и объектов экономики от наводнений и иного негативного воздействия вод, и восстановление водных объектов до состояния, обеспечивающего экологически благоприятные условия жизни населения.

Ожидаемые результаты: обеспечение защищенности населения и объектов экономики от наводнений и иного негативного воздействия вод, и восстановление водных объектов до состояния, обеспечивающего экологически благоприятные условия жизни.

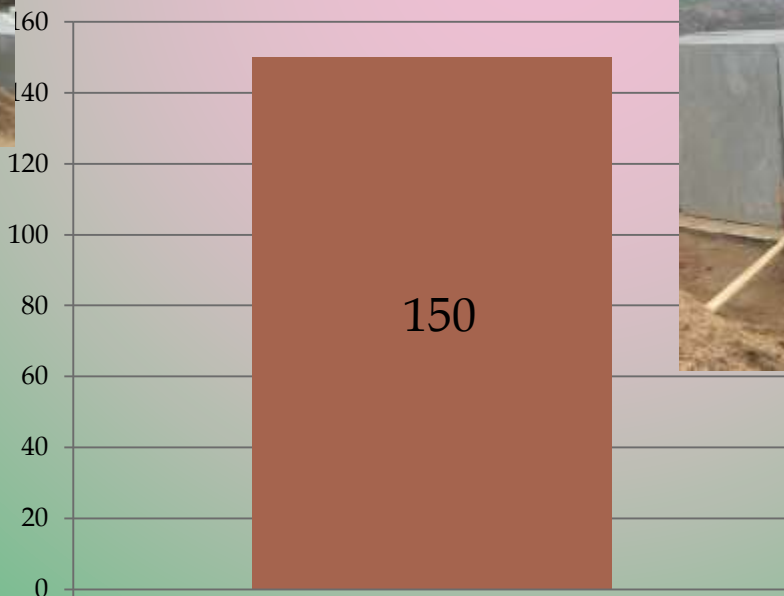

Доля расходов на реализацию муниципальной программы в общем объеме расходов составляет: в 2026 году – 0,03%



01 Обеспечение безопасности гидротехнических сооружений

Муниципальная программа «Развитие дорожно-транспортного комплекса муниципального образования «Хиславичский муниципальный округ» Смоленской области»

Цели: увеличение протяженности сети автомобильных дорог общего пользования, соответствующих нормативным требованиям к транспортно-эксплуатационным показателям увеличение продолжительности сети автомобильных дорог общего пользования, соответствующих нормативным требованиям к транспортно-эксплуатационным показателям; повышение безопасности дорожного движения, сокращение количества дорожно-транспортных происшествий и потерь от них; снижение отрицательного воздействия транспортно дорожного комплекса на окружающую среду.

Ожидаемые результаты: выполнение работ по строительству (реконструкции) автомобильных дорог (сооружений) муниципального образования «Хиславичский муниципальный округ» Смоленской области, содержание (обслуживание) автомобильных дорог муниципального образования «Хиславичский муниципальный округ» Смоленской области.



Доля расходов на реализацию муниципальной программы в общем объеме расходов составляет:

- в 2026 году – 11,6%;
- в 2027 году – 36,5%;
- в 2028 году – 35,8%;



Муниципальная программа «Энергосбережение и повышение энергетической эффективности на территории муниципального образования «Хиславичский муниципальный округ» Смоленской области»

Цели: Повышение энергетической эффективности потребления ресурсов и экономии бюджетных средств в муниципальном образовании «Хиславичский муниципальный округ» Смоленской области.

Ожидаемые результаты: Обеспечено рациональное использование технических и энергетических ресурсов за счет реализации правовых и иных мероприятий по энергосбережению и направленные на повышению энергетической эффективности.



■ 2026 (план)

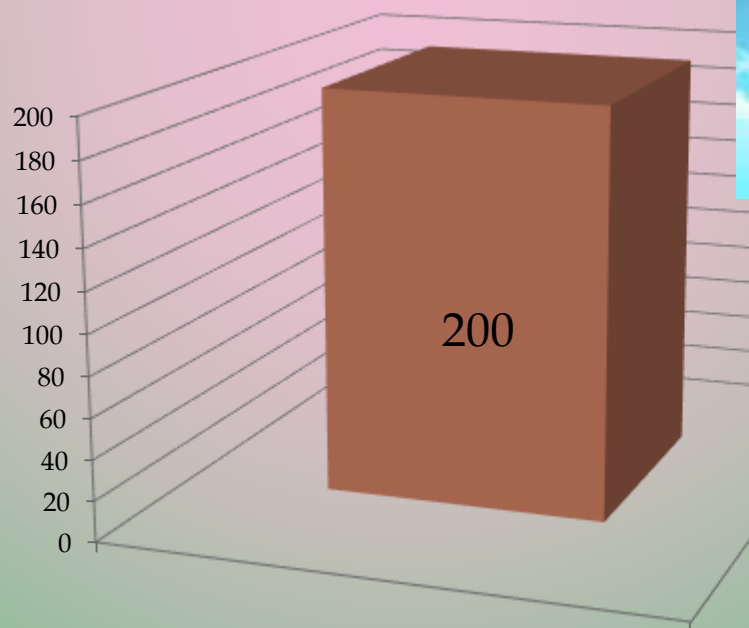

01 Энергосбережение и повышение энергетической эффективности

Доля расходов на реализацию муниципальной программы в общем объеме расходов составляет в 2026 году – 0,03%.



Муниципальная программа «Комплексное развитие сельских территории муниципального образования «Хиславичский муниципальный округ» Смоленской области»

Цели: Создание условий для повышения качества жизни населения, проживающего в сельской местности



Ожидаемые результаты: Обеспечение строительства (приобретения) жилых помещений (индивидуальных жилых домов), предоставляемых гражданам по договору найма жилого помещения, обеспечение благоустройства общественных пространств на сельских территориях (организация освещения, пешеходных зон, зон отдыха, ландшафтов, оформление фасадов)

Доля расходов на реализацию муниципальной программы в общем объеме расходов составляет: в 2026 году – 2,2%



Муниципальная программа «Создание условий для эффективного развития Городищенской территории муниципального образования «Хиславичский муниципальный округ» Смоленской области»

Цели: создание условий для осуществления деятельности Администрации муниципального округа на подведомственной территории, обеспечение взаимодействия Администрации муниципального округа и жителей, проживающих на подведомственной территории; реализация части полномочий Администрации муниципального округа, направленных на создание благоприятных условий жизнедеятельности и удовлетворение потребностей населения на подведомственной территории; участие в обеспечении и контроле за реализацией основных направлений единой социально-экономической политики муниципального округа.

Ожидаемые результаты: создание организационных условий для реализации муниципальной программы; профилактика и предупреждение пожаров на территории населенных пунктов; обеспечение комфортных условий проживания населения.



Доля расходов на реализацию муниципальной программы в общем объеме расходов составляет:
в 2026 году – 1,0%;
в 2027 году – 0,7%;
в 2028 году – 0,7%.

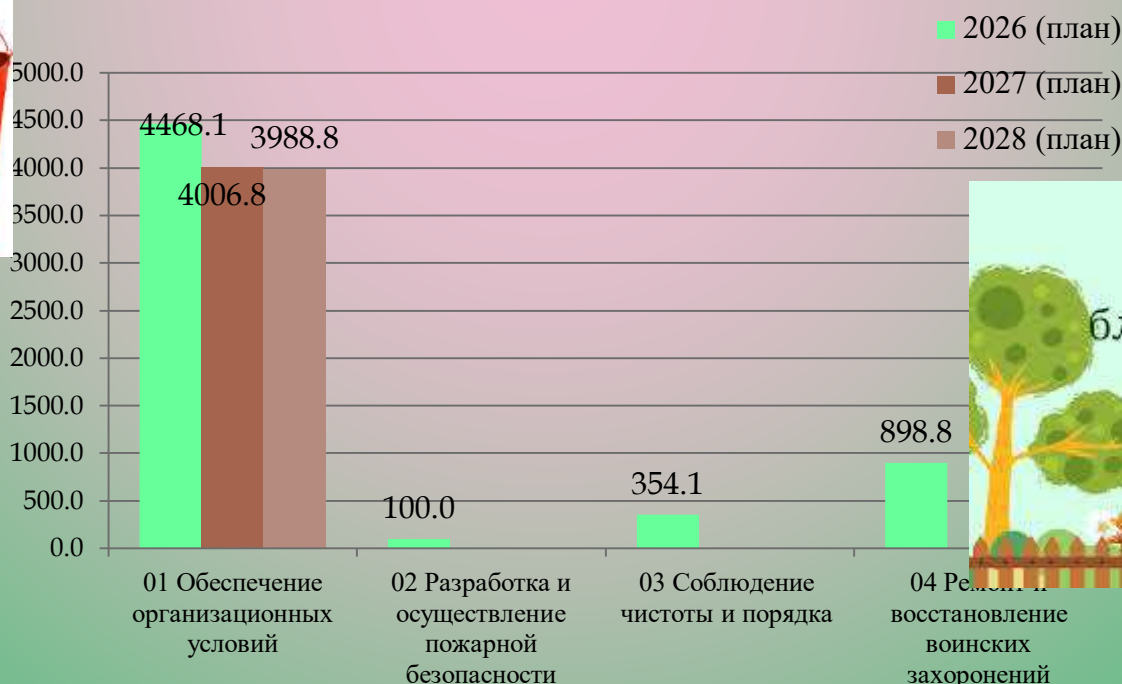

Муниципальная программа «Создание условий для эффективного развития Печерской территории муниципального образования «Хиславичский муниципальный округ» Смоленской области»

Цели: создание условий для осуществления деятельности Администрации муниципального округа на подведомственной территории, обеспечение взаимодействия Администрации муниципального округа и жителей, проживающих на подведомственной территории; реализация части полномочий Администрации муниципального округа, направленных на создание благоприятных условий жизнедеятельности и удовлетворение потребностей населения на подведомственной территории; участие в обеспечении и контроле за реализацией основных направлений единой социально-экономической политики муниципального округа.

Ожидаемые результаты: создание организационных условий для реализации муниципальной программы; профилактика и предупреждение пожаров на территории населенных пунктов; обеспечение комфортных условий проживания населения.



Доля расходов на реализацию муниципальной программы в общем объеме расходов составляет:
 в 2026 году – 0,9%;
 в 2027 году – 0,7%;
 в 2028 году – 0,7%.

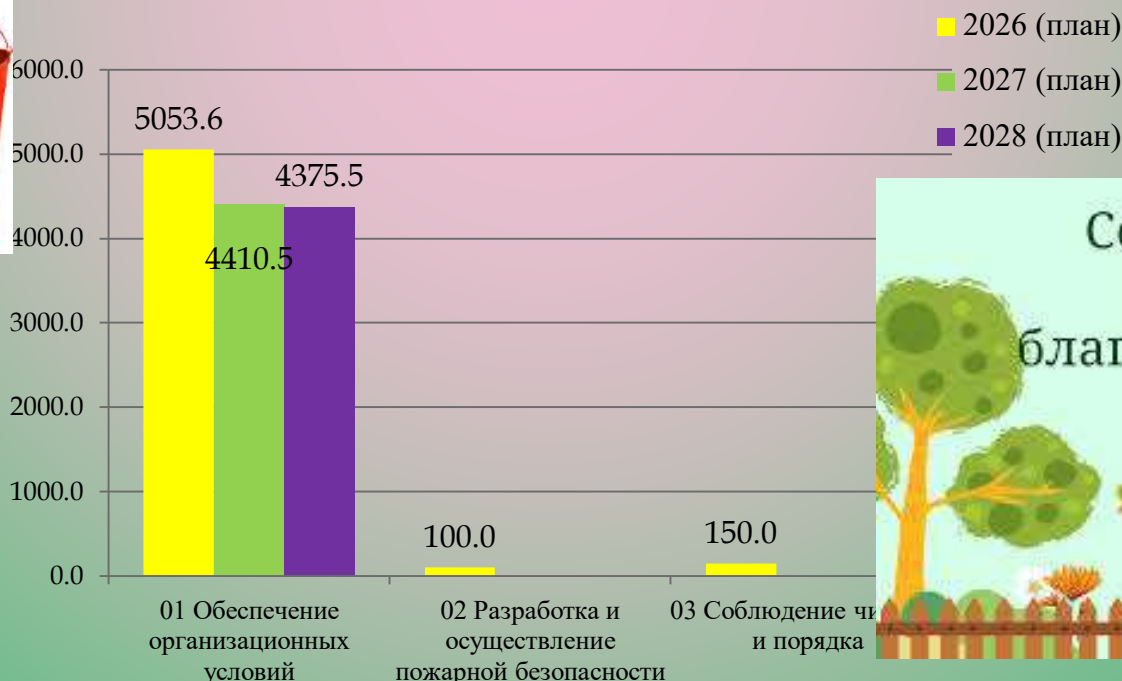

Муниципальная программа «Создание условий для эффективного развития Западной территории муниципального образования «Хиславичский муниципальный округ» Смоленской области»

Цели: создание условий для осуществления деятельности Администрации муниципального округа на подведомственной территории, обеспечение взаимодействия Администрации муниципального округа и жителей, проживающих на подведомственной территории; реализация части полномочий Администрации муниципального округа, направленных на создание благоприятных условий жизнедеятельности и удовлетворение потребностей населения на подведомственной территории; участие в обеспечении и контроле за реализацией основных направлений единой социально-экономической политики муниципального округа.

Ожидаемые результаты: создание организационных условий для реализации муниципальной программы; профилактика и предупреждение пожаров на территории населенных пунктов; обеспечение комфортных условий проживания населения.



Доля расходов на реализацию муниципальной программы в общем объеме расходов составляет:
в 2026 году – 1,4%;
в 2027 году – 1,0%;
в 2028 году – 1,0%.

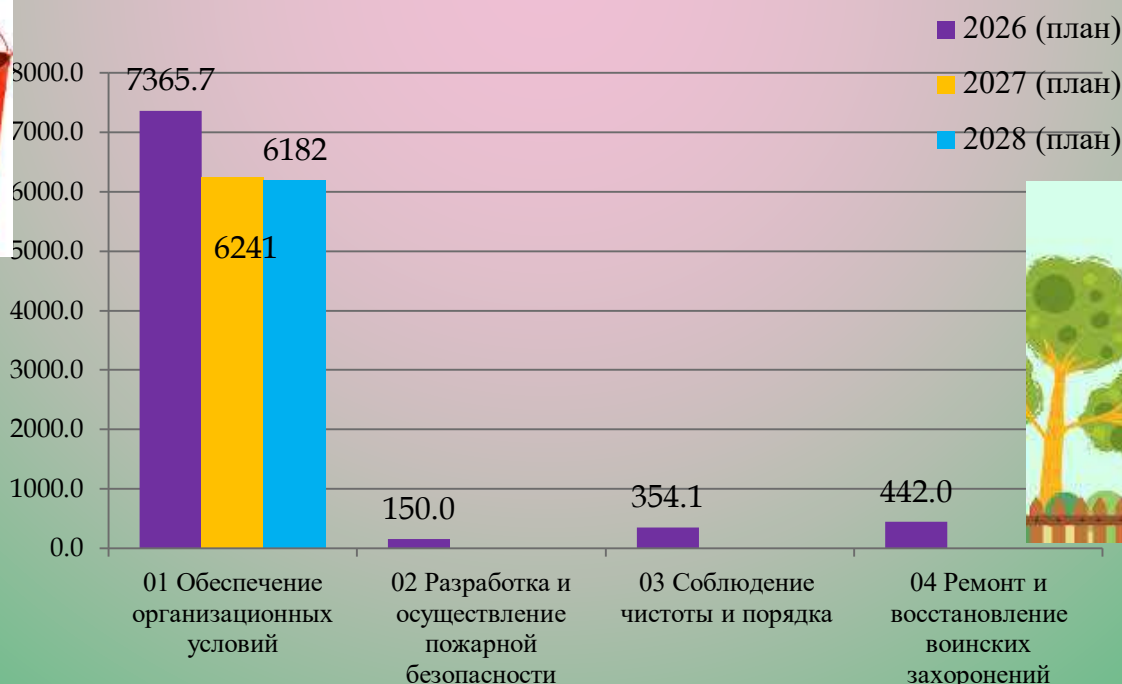

Муниципальная программа «Создание условий для эффективного развития Восточной территории муниципального образования «Хиславичский муниципальный округ» Смоленской области»

Цели: создание условий для осуществления деятельности Администрации муниципального округа на подведомственной территории, обеспечение взаимодействия Администрации муниципального округа и жителей, проживающих на подведомственной территории; реализация части полномочий Администрации муниципального округа, направленных на создание благоприятных условий жизнедеятельности и удовлетворение потребностей населения на подведомственной территории; участие в обеспечении и контроле за реализацией основных направлений единой социально-экономической политики муниципального округа.

Ожидаемые результаты: создание организационных условий для реализации муниципальной программы; профилактика и предупреждение пожаров на территории населенных пунктов; обеспечение комфортных условий проживания населения.



Доля расходов на реализацию муниципальной программы в общем объеме расходов составляет:
в 2026 году – 0,9%;
в 2027 году – 0,6%;
в 2028 году – 0,5%.

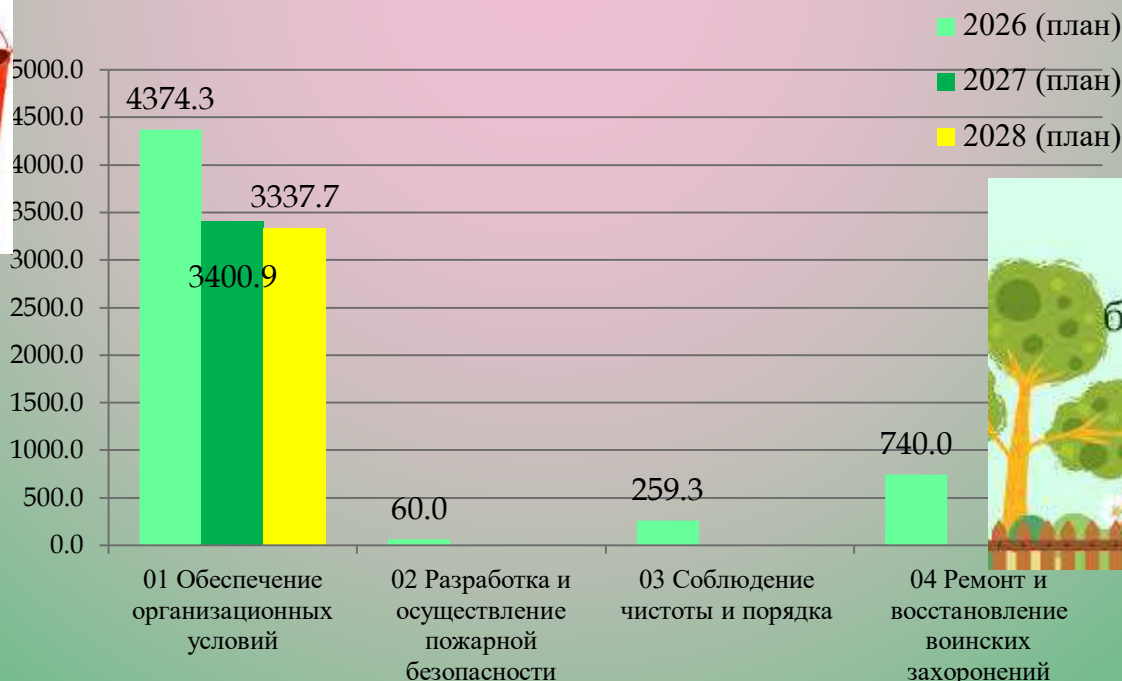

Муниципальная программа «Комплексные меры противодействия злоупотреблению наркотическими средствами и их незаконному обороту на территории муниципального образования «Хиславичский муниципальный округ» Смоленской области»

Цели: Обеспечение условий, способствующих снижению показателей незаконного оборота наркотиков, поэтапного сокращения наркомании и связанных с ней правонарушений до уровня минимальной опасности для общества на территории муниципального образования «Хиславичский муниципальный округ» Смоленской области

Ожидаемые результаты: формирование в обществе осознанного негативного отношения к незаконному потреблению наркотиков и участию в их незаконном обороте; сокращение незаконного оборота и доступности наркотиков для незаконного потребления.



Доля расходов на реализацию муниципальной программы в общей сумме расходов в 2026 году – 0,0008%

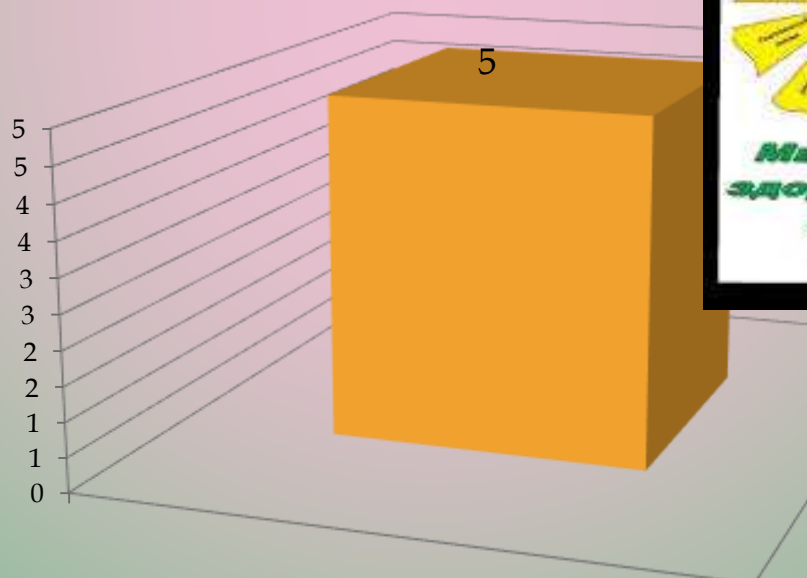

01 Создание условий для профилактики и раннего выявления незаконного потребления наркотиков



Муниципальная программа «Профилактика правонарушений и обеспечение общественной безопасности на территории муниципального образования «Хиславичский муниципальный округ» Смоленской области»

Цели: Создание условий для обеспечения безопасности граждан и профилактика безнадзорности и правонарушений несовершеннолетних на территории муниципального образования «Хиславичский муниципальный округ» Смоленской области

Ожидаемые результаты: Сокращение количества преступлений и правонарушений на территории муниципального образования «Хиславичский муниципальный округ» Смоленской области; оздоровление обстановки на улицах и других общественных местах; Информационно-разъяснительная и агитационно-пропагандистская деятельность используется как средство обеспечения основных профилактических мероприятий и как самостоятельная профилактика правонарушений



Доля расходов на реализацию муниципальной программы в общем объеме расходов составляет:

в 2026 году – 0,004%

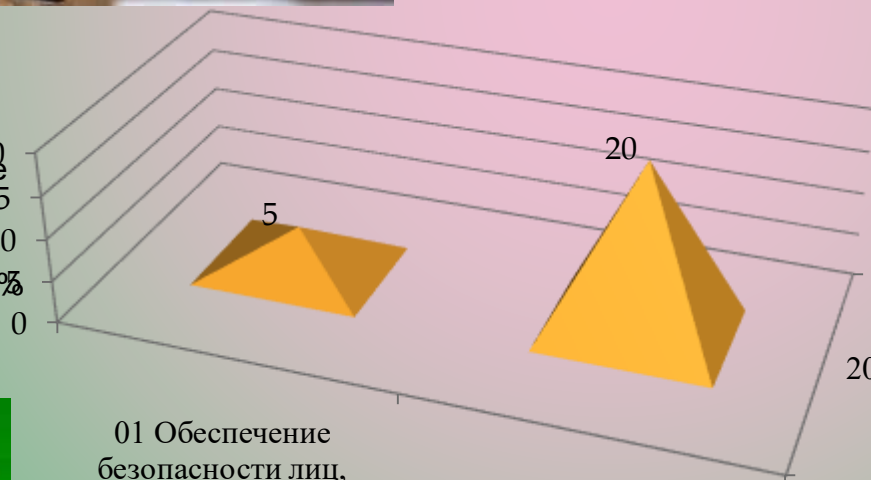

2026 (план)



01 Обеспечение безопасности лиц, проживающих на территории муниципального округа

02 Обеспечение деятельности народных дружин



Муниципальная программа «Укрепление общественного здоровья на территории муниципального образования «Хиславичский муниципальный округ» Смоленской области»

Цели: Формирование мотивации граждан к здоровому образу жизни, включая здоровое питание и отказ от вредных привычек

Ожидаемые результаты: формирование в обществе осознанного положительного отношения к своему здоровью, здоровому образу жизни и увлечением спортом; формирование в обществе осознанного негативного отношения к незаконному потреблению наркотиков



Муниципальная программа «Использование и охрана земель муниципального образования «Хиславичский муниципальный округ» Смоленской области»

Цели: эффективное и рациональное использование земель муниципального образования; упорядочение землепользования; восстановление нарушенных земель; повышение экологической безопасности населения и качества его жизни; повышение доходов в бюджет поселения от уплаты налогов; воспроизводство плодородия земель сельскохозяйственного назначения; защита земель от водной и ветровой эрозии, селей, подтопления, заболачивания, вторичного засоления, иссушения, уплотнения, загрязнения химическими веществами, в том числе радиоактивными, иными веществами и микроорганизмами, загрязнения отходами производства и потребления и другого негативного воздействия; защита сельскохозяйственных угодий от зарастания деревьями и кустарниками, сорными растениями, сохранению достигнутого уровня мелиорации; обеспечение организации рационального использования и охраны земель муниципального образования.

Ожидаемые результаты: Ликвидация мест несанкционированного размещения отходов предполагает очищение территории от мусора и восстановление нарушенных земель. Данные мероприятия позволяют минимизировать ветровую эрозию почвы, увеличивают состояние грунта и его плодородие. Главной целью является очистка территории от мусора, листья, сухих веток и других отходов, которые могут быть опасными для животных и растительности. Проведение профилактических бесед с населением в целях недопущения нарушений земельного законодательства. Проведение контрольных мероприятий в рамках земельного контроля в целях предупреждения нарушений законодательства. Своевременная уплата земельного налога и арендной платы за использование земельных участков благоприятно влияет на пополнение бюджета муниципального образования «Хиславичский муниципальный округ» Смоленской области. Минимизация потерь продукции, вызванных негативным воздействием, и тем самым повышает продуктивность растений. Строгое соблюдение карантинных и фитосанитарных мероприятий оказывает положительное экологическое воздействие, устраняя негативные явления на сельскохозяйственных землях.

Доля расходов на реализацию муниципальной программы в общем объеме расходов составляет: в 2026 году – 0,02%;

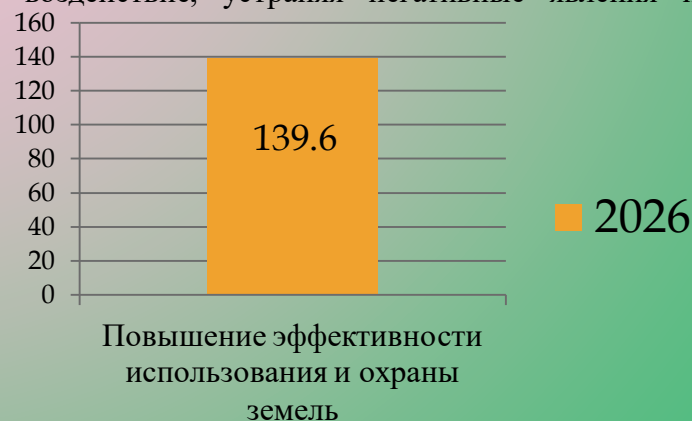

Муниципальная программа «Противодействие экстремизму и профилактика терроризма на территории муниципального образования «Хиславичский муниципальный округ» Смоленской области»

Цели: формирование системы профилактики терроризма и экстремизма, минимизации и (или) ликвидации их проявлений на территории муниципального образования «Хиславичский муниципальный округ» Смоленской области; повышение уровня антитеррористической защищенности объектов культуры, образования, мест массового пребывания населения от возможных террористических посягательств; снижение уровня радикализации различных групп населения, прежде всего, молодежи, и недопущение вовлечения их в террористическую и экстремистскую деятельность; выявление и устранение причин и условий, способствующих совершению противоправных действий экстремистского и террористического характера; разъяснение населению, прежде всего, молодежи, сущности терроризма и его крайней общественной опасности, а также проведение активных мероприятий по формированию стойкого неприятия обществом идеологии терроризма в различных ее проявлениях; формирование и совершенствование законодательных, нормативных, организационных и иных механизмов, способствующих эффективной реализации мероприятий в области профилактики терроризма и экстремизма; организация обучения населения муниципального образования по вопросам их действий в период возникновения и угрозы совершения терактов; содействие правоохранительным органам в выявлении правонарушений и преступлений данной категории; совершенствование систем технической защиты объектов культуры, образования, мест массового пребывания населения от возможных террористических посягательств; обеспечение безопасности при проведении массовых мероприятий на территории муниципального образования. Обеспечение условий, способствующих снижению показателей незаконного оборота наркотиков, поэтапного сокращения наркомании и связанных с ней правонарушений до уровня минимальной опасности для общества на территории муниципального образования «Хиславичский муниципальный округ» Смоленской области

Ожидаемые результаты: минимизация возможных фактов совершения (попыток совершения) актов террористической и (или) экстремистской направленности на территории муниципального образования «Хиславичский муниципальный округ» Смоленской области; информационно-разъяснительная и агитационно-пропагандистская деятельность, используемая как средство обеспечения основных профилактических мероприятий и как самостоятельная профилактика попыток совершения террористических и экстремистских актов

Доля расходов на реализацию муниципальной программы в общей сумме расходов в 2026 году – 0,07%

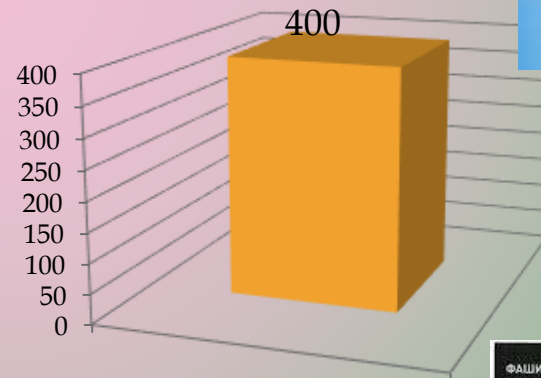

01 Проведение мероприятий по оснащению инженерно-техническими системами и средствами защиты объектов (территорий) образования, культуры, спорта и мест массового пребывания людей Хиславичского муниципального округа



Муниципальная программа «Оформление права собственности на муниципальные, бесхозяйные объекты недвижимости и управление муниципальным имуществом, земельными ресурсами на территории муниципального образования «Хиславичский муниципальный округ Смоленской области»

Цели: Создание условий для эффективного использования и вовлечения в хозяйственный оборот объектов недвижимости, свободных земельных участков, бесхозяйного имущества

Ожидаемые результаты: вовлечение ранее неиспользуемого (бесхозяйного) имущества в социально-экономический процесс на территории муниципального образования «Хиславичский муниципальный округ», инвентаризация, паспортизация, регистрация и корректировка реестра муниципального имущества для создания условий эффективного его использования



Доля расходов на реализацию муниципальной программы в общем объеме расходов составляет: в 2026 году – 0,08%



Муниципальная программа «Демографическое развитие на территории муниципального образования «Хиславичский муниципальный округ» Смоленской области»

Цели: снижение темпов естественной убыли населения; стабилизация демографической ситуации; поддержка материнства, детства и отцовства; формирование предпосылок к последующему демографическому росту.

Ожидаемые результаты: сохранение и развитие нематериального культурного наследия в области традиционной народной культуры; приобщение граждан к культурным ценностям; формирование гармонично развитой личности, укрепление единства российского общества, увеличение количества граждан, вовлеченных в культурную деятельность



01 Организация и проведение мероприятий, посвященных Международному дню семьи, Международному дню защиты детей и Всероссийскому дню матери, Дню отца, Дню семьи, любви и верности.

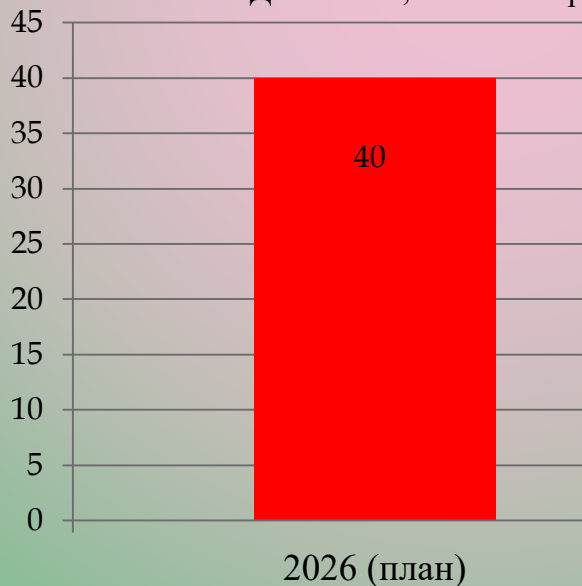

Доля расходов на реализацию муниципальной программы в общем объеме расходов составляет:
в 2026 году – 0,007%

Муниципальная программа «Доступная среда на территории муниципального образования «Хиславичский муниципальный округ» Смоленской области»

Цели: улучшение качества жизни инвалидов и других маломобильных групп населения; формирование условий устойчивого развития доступной среды инвалидов и других маломобильных групп населения; формирование позитивного общественного мнения в отношении проблем обеспечения доступности среды жизнедеятельности для инвалидов и пожилых людей; обеспечение условий социальной реабилитации и интеграции инвалидов в общество; усиление государственной и социальной поддержки общественных организаций инвалидов и инвалидов Хиславичского муниципального округа

Ожидаемые результаты: Совершенствование состояния доступности учреждений для людей с ограниченными возможностями



Доля расходов на реализацию муниципальной программы в общем объеме расходов составляет: в 2026 году – 0,01%.

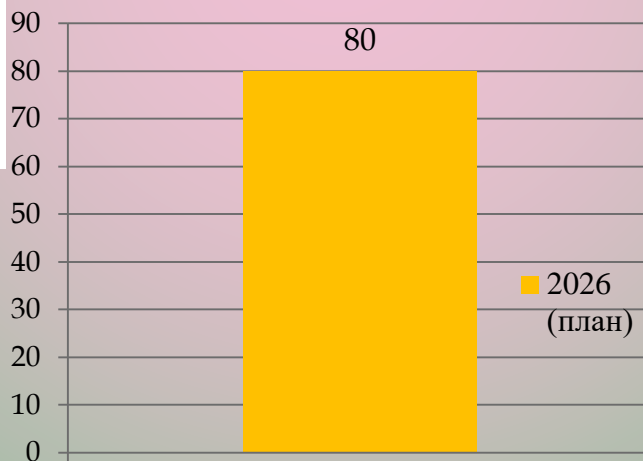

Развитие доступной среды на территории Хиславичского муниципального округа для инвалидов и маломобильных групп населения



Муниципальная программа «Защита населения и территорий от чрезвычайных ситуаций, обеспечение пожарной безопасности и безопасности людей на водных объектах муниципального образования «Хиславичский муниципальный округ» Смоленской области»

Цели: минимизация социального, экономического и экологического ущерба, наносимого населению, экономике от возникновения чрезвычайных ситуаций природного и техногенного характера, пожаров и происшествий на водных объектах.

Ожидаемые результаты: Сокращение численности населения погибшего, травмированного и пострадавшего в следствии чрезвычайной ситуации



Доля расходов на реализацию муниципальной программы в общем объеме расходов составляет: в 2026 году – 0,02%



НЕПРОГРАММНЫЕ РАСХОДЫ

Непрограммные расходы на 2026 год в общей сумме расходов бюджета составляют 17378,6 тыс.руб., или 2,9%, на 2027 год – 8421,5 тыс.руб., или 1,4%, на 2028 год – 8668,7 тыс.руб., или 1,4%.

тыс.руб.

2026 год

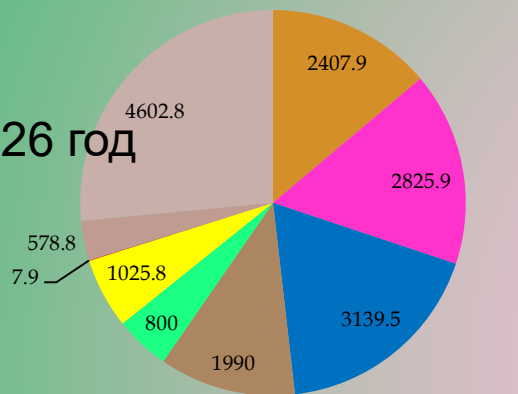

- Контрольно-ревизионная комиссия муниципального образования (2407,9)
- Обеспечение деятельности высшего должностного лица муниципального образования (2825,9)
- Хиславичский окружной Совет депутатов (3139,5)
- Формирование уставного капитала (1990,0)
- Резервный фонд (800,0)
- Обеспечение деятельности органа ЗАГС (1025,8)
- Составление списков кандидатов в присяжные заседатели (7,9)
- Первичный воинский учет (578,8)
- Прочие направления деятельности, не включенные в муниципальные программы

2028 год

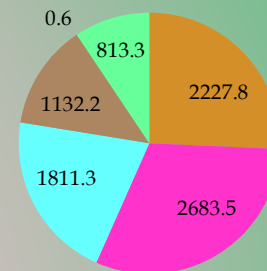

- Контрольно-ревизионная комиссия муниципального образования (2227,8)
- Обеспечение деятельности высшего должностного лица муниципального образования (2683,5)
- Хиславичский окружной Совет депутатов (1811,3)
- Обеспечение деятельности органа ЗАГС (1132,2)
- Составление списков кандидатов в присяжные заседатели (0,6)
- Первичный воинский учет (813,3)

2027 год

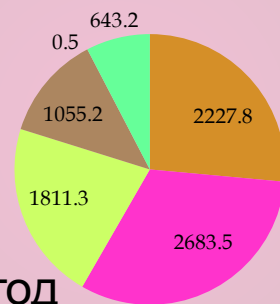

- Контрольно-ревизионная комиссия муниципального образования (2227,8)
- Обеспечение деятельности высшего должностного лица муниципального образования (2683,5)
- Хиславичский окружной Совет депутатов (1811,3)
- Обеспечение деятельности органа ЗАГС (1055,2)
- Составление списков кандидатов в присяжные заседатели (0,5)
- Первичный воинский учет (643,2)

Перечень муниципальных программ муниципального образования «Хиславичский муниципальный округ» Смоленской области на 2026 год, 2027 год, 2028 год.

- ▣ *Муниципальная программа «Создание условий для эффективного управления муниципальным образованием «Хиславичский муниципальный округ» Смоленской области»*
- ▣ *Муниципальная программа «Развитие дорожно-транспортного комплекса муниципального образования «Хиславичский муниципальный округ» Смоленской области»*
- ▣ *Муниципальная программа «Благоустройство территории муниципального образования «Хиславичский муниципальный округ» Смоленской области»*
- ▣ *Муниципальная программа «Обеспечение жильем молодых семей муниципального образования «Хиславичский муниципальный округ» Смоленской области»*
- ▣ *Муниципальная программа «Формирование современной городской среды на территории муниципального образования «Хиславичский муниципальный округ» Смоленской области»*
- ▣ *Муниципальная программа «Обеспечение безопасности дорожного движения на территории муниципального образования «Хиславичский муниципальный округ» Смоленской области»*
- ▣ *Муниципальная программа «Создание условий для обеспечения качественными услугами жилищно-коммунального хозяйства населения муниципального образования «Хиславичский муниципальный округ» Смоленской области»*
- ▣ *Муниципальная программа «Создание условий для осуществления градостроительной деятельности муниципального образования «Хиславичский муниципальный округ» Смоленской области»*
- ▣ *Муниципальная программа «Обеспечение безопасности гидротехнических сооружений на территории муниципального образования «Хиславичский муниципальный округ» Смоленской области»*

- ▣ *Муниципальная программа «Увековечение памяти погибших при защите Отечества на территории муниципального образования «Хиславичский муниципальный округ» Смоленской области»*
- ▣ *Муниципальная программа «Энергосбережение и повышение энергетической эффективности на территории муниципального образования «Хиславичский муниципальный округ» Смоленской области»*
- ▣ *Муниципальная программа «Создание благоприятного предпринимательского климата на территории муниципального образования «Хиславичский муниципальный округ» Смоленской области»*
- ▣ *Муниципальная программа «Управление муниципальными финансами муниципального образования «Хиславичский муниципальный округ» Смоленской области»*
- ▣ *Муниципальная программа «Развитие физической культуры и спорта в муниципальном образовании «Хиславичский муниципальный округ» Смоленской области»*
- ▣ *Муниципальная программа «Развитие культуры на территории муниципального образования «Хиславичский муниципальный округ» Смоленской области»*
- ▣ *Муниципальная программа «Социальная поддержка замещающих семей и семей с детьми, находящихся в социально опасном положении, лиц из числа детей-сирот и детей, оставшихся без попечения родителей, проживающих на территории муниципального образования «Хиславичский муниципальный округ» Смоленской области»*
- ▣ *Муниципальная программа «Развитие образования и молодежной политики в муниципальном образовании «Хиславичский муниципальный округ» Смоленской области»*
- ▣ *Муниципальная программа «Комплексное развитие сельских территорий муниципального образования «Хиславичский муниципальный округ» Смоленской области»*
- ▣ *Муниципальную программу «Создание условий для эффективного развития Восточной территории муниципального образования «Хиславичский муниципальный округ» Смоленской области»*

- ▣ *Муниципальная программа «Создание условий для эффективного развития Западной территории муниципального образования «Хиславичский муниципальный округ» Смоленской области»*
- ▣ *Муниципальная программа «Создание условий для эффективного развития Городищенской территории муниципального образования «Хиславичский муниципальный округ» Смоленской области»*
- ▣ *Муниципальная программа «Создание условий для эффективного развития Печерской территории муниципального образования «Хиславичский муниципальный округ» Смоленской области»*
- ▣ *Муниципальная программа «Комплексные меры противодействия злоупотреблению наркотическими средствами и их незаконному обороту на территории муниципального образования «Хиславичский муниципальный округ» Смоленской области»*
- ▣ *Муниципальная программа «Профилактика правонарушений и обеспечение общественной безопасности на территории муниципального образования «Хиславичский муниципальный округ» Смоленской области»*
- ▣ *Муниципальная программа «Укрепление общественного здоровья на территории муниципального образования «Хиславичский муниципальный округ» Смоленской области» «Укрепление общественного здоровья на территории муниципального образования «Хиславичский муниципальный округ» Смоленской области»*
- ▣ *Муниципальная программа «Использование и охрана земель муниципального образования «Хиславичский муниципальный округ» Смоленской области»*
- ▣ *Муниципальная программа «Демографическое развитие на территории муниципального образования «Хиславичский муниципальный округ» Смоленской области»*
- ▣ *Муниципальная программа «Противодействие экстремизму и профилактика терроризма на территории муниципального образования «Хиславичский муниципальный округ» Смоленской области»*

- ▣ *Муниципальная программа «Защита населения и территорий от чрезвычайных ситуаций, обеспечение пожарной безопасности и безопасности людей на водных объектах муниципального образования «Хиславичский муниципальный округ» Смоленской области»*
- ▣ *Муниципальная программа «Оформление права собственности на муниципальные, бесхозные объекты недвижимости и управление муниципальным имуществом, земельными ресурсами на территории муниципального образования «Хиславичский муниципальный округ Смоленской области»*
- ▣ *Муниципальная программа «Доступная среда на территории муниципального образования «Хиславичский муниципальный округ» Смоленской области»*

*Сведения об объемах бюджетных инвестиций
муниципального образования
«Хиславичский муниципальный округ» Смоленской области
в объекты капитального строительства*

№ п/ п	Направление расходов капитального характера	Сроки сдачи в эксплуата- цию	Всего:	в том числе по годам							
				2021 (факт)	2022 (факт)	2023 (факт)	2024 (факт)	2025 (план)	2026 (план)	2027 (план)	2027 (план)
1	Приобретение жилых помещений детям-сиротам и детям, оставшимся без попечения родителей, лицам из их числа по договорам найма специализированных жилых помещений	По срокам заключенных муниципальных контрактов	34725,1	1309,4	8775,2	9531,1	7820,9	2536,5	2376,0	1584,0	792,0
2	Строительство индивидуальных жилых домов	ноябрь 2025	23125,1	-	-	-	-	23094,6	30,5		

Сведения об объемах бюджетных инвестиций
муниципального образования
«Хиславичский муниципальный округ» Смоленской области
в объекты капитального строительства

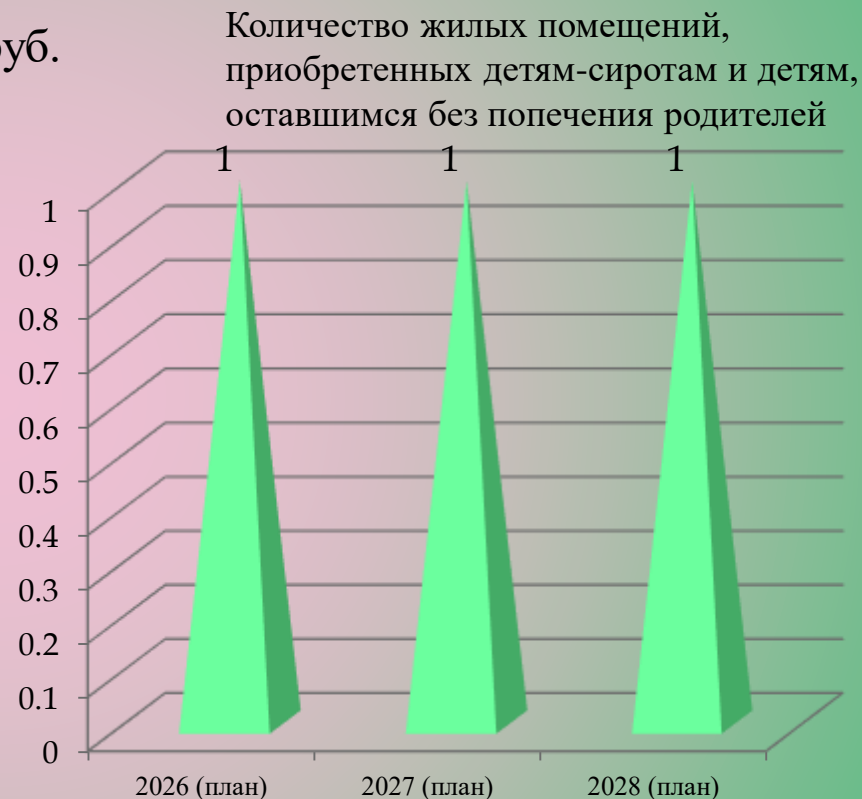
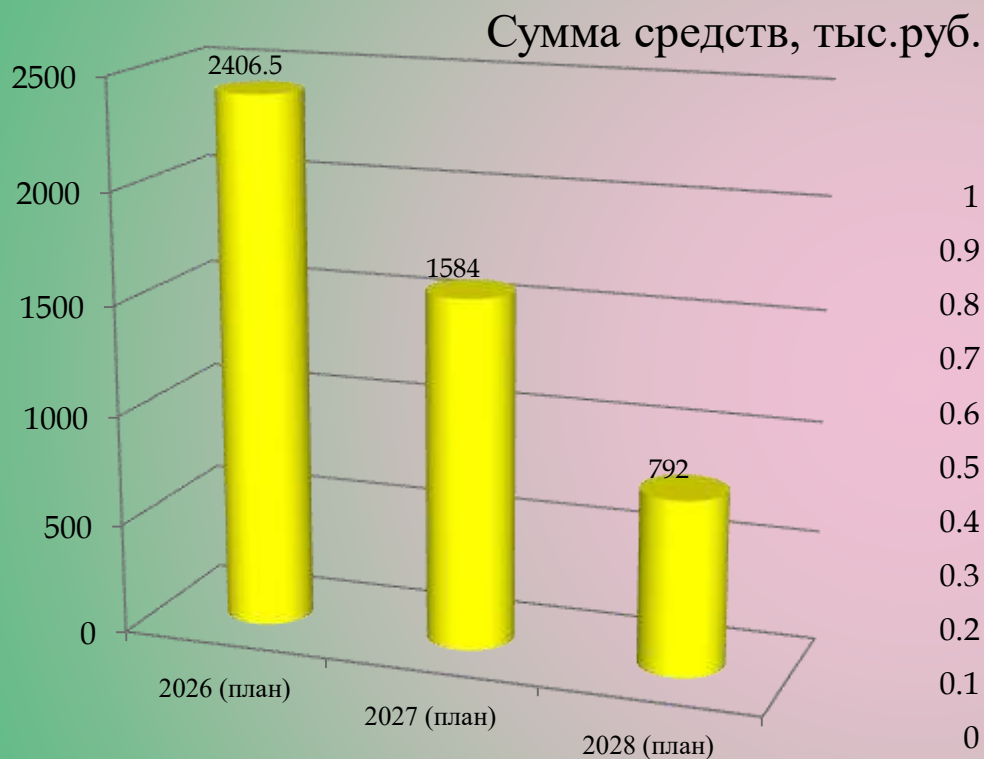

Общая сумма средств, планируемых к приобретению жилых помещений в 2026-2028 годах составляет 4782,5 тыс.руб.

В 2026 году планируется строительство индивидуального жилого дома. Объем на софинансирование средств составляет 30,5 тыс.руб.

РЕАЛИЗАЦИЯ НАЦИОНАЛЬНЫХ ПРОЕКТОВ



В целях осуществления прорывного научно-технологического и социально-экономического развития Российской Федерации, увеличения численности населения страны, повышения уровня жизни граждан, создания комфортных условий для их проживания, а также условий и возможностей для самореализации и раскрытия таланта каждого человека Президентом России издан указ от 7 мая 2018 года №204 «О национальных целях и стратегических задачах развития Российской Федерации на период до 2024 года», устанавливающий и утверждающий национальные проекты России.

Муниципальное образование
«Хиславичский муниципальный округ»
Смоленской области в 2026 году и плановом
периоде 2027 и 2028 годов участвует в
Реализации следующих национальных проектов:
«Семья», «Молодежь и дети», «Инфраструктура
для жизни»



№ п/п	Наименование проектов (мероприятий)	в том числе по годам			
		2025, план. тыс.руб.	2026, план. тыс.руб.	2027, план. тыс.руб.	2028, план. тыс.руб.
Сведения о реализации проектов в рамках национального проекта «Молодежь и дети» в муниципальном образовании «Хиславичский муниципальный округ» Смоленской области					
1 (Ю4)	Федеральный проект «Все лучшее детям»	739,0	338,2	338,2	338,2
2 (Ю6)	Федеральный проект «Педагоги и наставники»	8489,2	8832,1	8840,1	8043,4
Сведения о реализации проектов в рамках национального проекта «Семья» в муниципальном образовании «Хиславичский муниципальный округ» Смоленской области					
1 (Я5)	Федеральный проект «Семейные ценности и инфраструктура культуры»	6665,6	0,0	0,0	0,0
Сведения о реализации проектов в рамках национального проекта «Инфраструктура для жизни» в муниципальном образовании «Хиславичский муниципальный округ» Смоленской области					
1 И(3)	Федеральный проект «Модернизация коммунальной инфраструктуры»	70719,2	16315,2	0,0	0,0
2 (И4)	Федеральный проект «Формирование комфортной городской среды»	1567,7	2226,1	2137,5	2161,4

Информация о реализации нацпроектов в 2020-2024 годах

№ п/п	Наименование проектов (мероприятий)	в том числе по годам				
		2020, факт, тыс.руб.	2021, факт, тыс.руб.	2022, факт, тыс.руб.	2023, факт, тыс.руб.	2024, факт, тыс.руб.
Сведения о реализации региональных проектов в рамках национального проекта «Образование» в муниципальном образовании «Хиславичский район» Смоленской области						
1	Региональный проект «Успех каждого ребенка»	1509,2	0,0	0,0	0,0	0,0
2	Региональный проект «Современная школа»	3045,9	4100,4	2496,6	2917,0	2683,6
3	Региональный проект «Патриотическое воспитание граждан Российской Федерации»	0,0	0,0	0,0	84,8	753,0
Сведения о реализации региональных проектов в рамках национального проекта «Культура» в муниципальном образовании «Хиславичский район» Смоленской области						
1	Региональный проект «Творческие люди»	0,0	116,1	182,5	0,0	0,0
2	Региональный проект «Культурная среда»	0,0	0,0	0,0	2698,1	0,0
Сведения о реализации региональных проектов в рамках национального проекта «Безопасные качественные дороги» в муниципальном образовании «Хиславичский район» Смоленской области						
1	Региональный проект «Безопасность дорожного движения»	0,0	0,0	532,6	0,0	0,0

РЕАЛИЗАЦИЯ НАЦИОНАЛЬНОГО ПРОЕКТА «МОЛОДЕЖЬ И ДЕТИ»

В рамках реализации национального проекта «Молодежь и дети» в муниципальном образовании «Хиславичский муниципальный округ» реализуются федеральные проекты:



РЕАЛИЗАЦИЯ НАЦИОНАЛЬНОГО ПРОЕКТА «ИНФРАСТРУКТУРА ДЛЯ ЖИЗНИ»

В рамках реализации национального проекта «Инфраструктура для жизни» в муниципальном образовании «Хиславичский муниципальный округ» реализуются федеральные проекты:

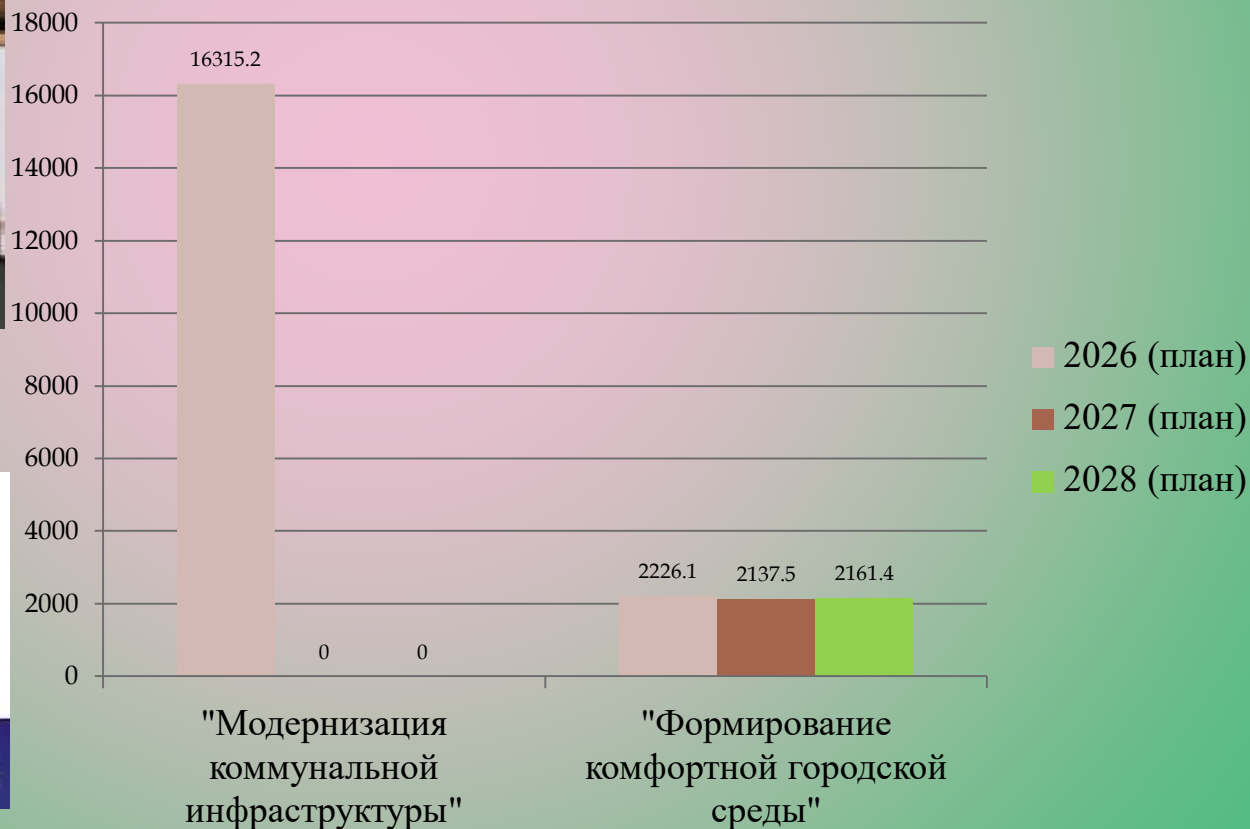

Сведения об объеме муниципального долга и дефицита бюджета муниципального образования «Хиславичский муниципальный округ» Смоленской области» в динамике на 2026 год и на плановый период 2027 и 2028 годов

Наименование	Ограничения по БК РФ	На 01.01. 2026г.	Ограничения по БК РФ	На 01.01. 2027г.	Ограничения по БК РФ	На 01.01. 2028г.	Ограничения по БК РФ	На 01.01. 2029г..
Дефицит бюджета	3271,4	0,0	3663,4	0,0	3135,1	0,0	3475,1	0,0
Обслуживание муниципального долга		3,8		3,7		3,3		3,0
Объем муниципального долга, в том числе:	32714,6	3747,4	36633,7	3372,7	40380,5	2998,0	42157,5	2623,3
-бюджетные кредиты, полученные от бюджетов других уровней бюджетной системы Российской Федерации		3747,4		3372,7		2998,0		2623,3
-кредиты, полученные от кредитных организаций		0,0		0,0		0,0		0,0
Источники погашения муниципального долга				Собственные средства		Собственные средства		Собственные средства

Динамика объема муниципального долга

Объем муниципального долга

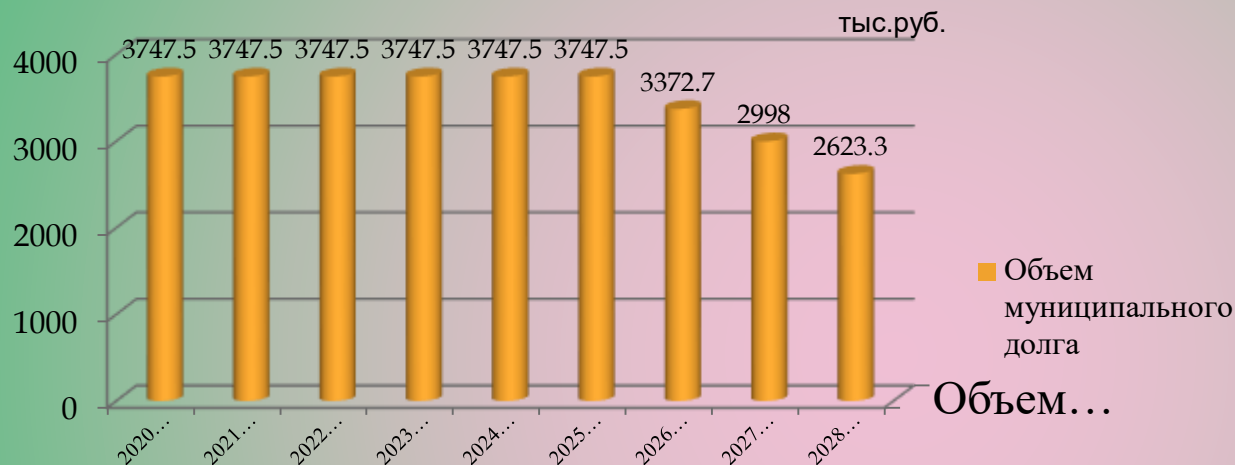

Проектом решения Хиславичского окружного Совета депутатов «О бюджете муниципального образования «Хиславичский муниципальный округ» Смоленской области на 2026 год и плановый период 2027 и 2028 годов» установлен верхний предел муниципального внутреннего долга на 1 января 2027 года по долговым обязательствам муниципального образования «Хиславичский муниципальный округ» Смоленской области в сумме 3 372,7 тыс. рублей, в том числе верхний предел долга по муниципальным гарантиям муниципального образования «Хиславичский муниципальный округ» Смоленской области в сумме 0,0 тыс. рублей.

Фактически муниципальный долг муниципального образования «Хиславичский муниципальный округ» Смоленской области на 01.01.2026 год составил 3 747 478,14 рублей.

В течение 2026 года объем муниципального снизится на 374 747,81 руб. и составит 3372730,33 руб. Весь объем муниципального долга - задолженность по бюджетным кредитам в сумме 3747478,14 рублей.

В 2016 году с Департаментом бюджета и финансов Смоленской области заключено Соглашение о реструктуризации обязательств по бюджетному кредиту от 11.10.2016 года.

Реструктуризация обязательств по бюджетному кредиту осуществляется путем предоставления до 1 января 2026 года отсрочки с последующей рассрочкой до 1 декабря 2035 года погашения задолженности по основному долгу и начисленным за фактический срок пользования средствами областного бюджета на дату реструктуризации обязательств процентам.

4. *Дополнительная информация*

1. *Показатели бюджета муниципального образования «Хиславичский муниципальный округ» Смоленской области в расчете на 1 жителя;*
2. *Глоссарий;*
3. *Контактная информация*

Показатели бюджета муниципального образования на 1 жителя

Численность постоянного населения на территории муниципального образования «Хиславичский муниципальный округ» Смоленской области (согласно инвестиционного паспорта) по состоянию на 01.01.2025 года - 6268 человек.

Показатели бюджета в расчете на 1 жителя	2021 (факт)	2022 (факт)	2023 год (факт)	2024 (факт)	2025 (план)	2026 (прогноз)	2027 (прогноз)	2028 (прогноз)
<i>Объем доходов бюджета муниципального образования</i>	33,15	36,33	42,65	77,64	108,18	93,36	95,52	97,10
<i>Объем расходов бюджета муниципального образования</i>	33,01	36,61	43,59	79,2	110,65	94,90	95,47	97,04
<i>Объем расходов бюджета муниципального образования на жилищно-коммунальное хозяйство</i>	0,02	0,02	0,04	0,05	28,71	9,95	0,79	0,79
<i>Объем расходов бюджета муниципального образования на образование</i>	16,42	16,86	20,13	33,81	31,43	37,21	31,24	32,38
<i>Объем расходов муниципального образования на культуру и кинематографию</i>	5,89	7,46	7,97	9,65	18,72	16,97	13,07	12,62
<i>Объем расходов бюджета муниципального образования на социальную политику</i>	1,97	3,03	3,48	3,60	3,36	3,36	1,7	1,87

Показатели бюджета муниципального образования на 1 жителя

(тыс.)

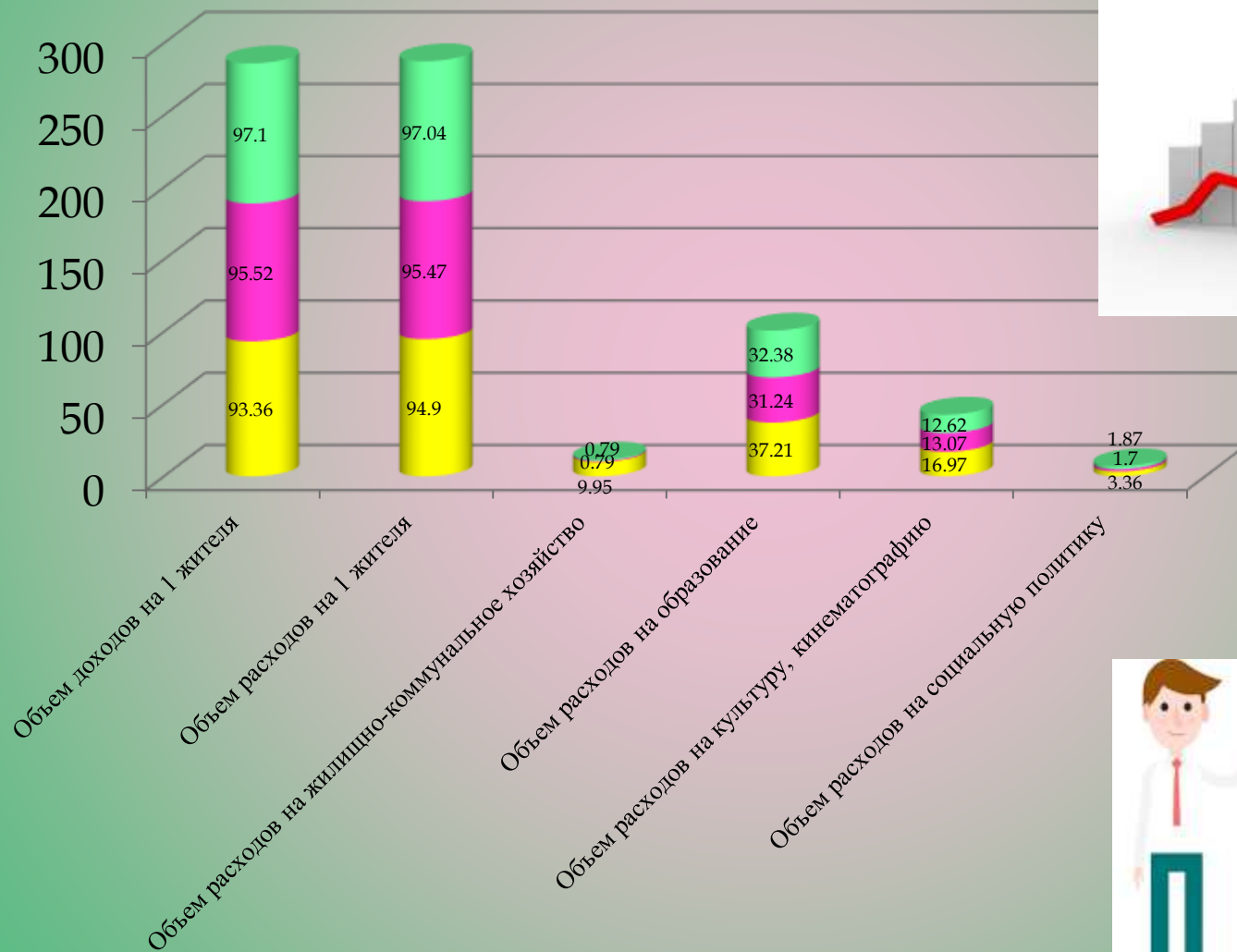

- 2028 (план)
- 2027 (план)
- 2026 (план)



Глоссарий

Бюджет - форма образования и расходования денежных средств, предназначенных для финансового обеспечения задач и функций государства и местного самоуправления;

Консолидированный бюджет - свод бюджетов бюджетной системы Российской Федерации на соответствующей территории (за исключением бюджетов государственных внебюджетных фондов) без учета межбюджетных трансфертов между этими бюджетами;

Доходы бюджета - поступающие в бюджет денежные средства, за исключением средств, являющихся в соответствии с настоящим Кодексом источниками финансирования дефицита бюджета;

Расходы бюджета - выплачиваемые из бюджета денежные средства, за исключением средств, являющихся в соответствии с настоящим Кодексом источниками финансирования дефицита бюджета;

Дефицит бюджета - превышение расходов бюджета над его доходами;

Профицит бюджета - превышение доходов бюджета над его расходами;

Государственный (муниципальный) долг - обязательства, возникающие из государственных (муниципальных) заимствований, гарантий по обязательствам третьих лиц, другие обязательства в соответствии с видами долговых обязательств, установленными настоящим Кодексом, принятые на себя Российской Федерацией, субъектом Российской Федерации или муниципальным образованием;

Межбюджетные отношения - взаимоотношения между публично-правовыми образованиями по вопросам регулирования бюджетных правоотношений, организации и осуществления бюджетного процесса;

Межбюджетные трансферты - средства, предоставляемые одним бюджетом бюджетной системы Российской Федерации другому бюджету бюджетной системы Российской Федерации;

Дотации - межбюджетные трансферты, предоставляемые на безвозмездной и безвозвратной основе без установления направлений их использования;

Бюджетные инвестиции - бюджетные средства, направляемые на создание или увеличение за счет средств бюджета стоимости государственного (муниципального) имущества;

Субсидии - межбюджетные трансферты, предоставляемые в целях софинансирования расходных обязательств;

Субвенции - межбюджетные трансферты, предоставляемые бюджетам субъектов Российской Федерации в целях финансового обеспечения расходных обязательств субъектов Российской Федерации и (или) муниципальных образований, возникающих при выполнении полномочий Российской Федерации, переданных для осуществления органам государственной власти субъектов Российской Федерации и (или) органам местного самоуправления в установленном порядке.;

Бюджетный процесс - регламентируемая законодательством Российской Федерации деятельность органов государственной власти, органов местного самоуправления и иных участников бюджетного процесса по составлению и рассмотрению проектов бюджетов, утверждению и исполнению бюджетов, контролю за их исполнением, осуществлению бюджетного учета, составлению, внешней проверке, рассмотрению и утверждению бюджетной отчетности;

Контактная информация:

Начальник финансового управления

Калистратова Наталья Ивановна

График работы:

понедельник-четверг с 9-00 до 18-00 , пятница с 9-00 до 17-00

перерыв с 13-00 до 13-48

Выходные дни суббота-воскресенье

Контактный телефон 8(48140) 2-22-42, факс 2 (48140) 2-21-60

Вопросы, предложения, отзывы и комментарии Вы можете оставить на нашем сайте в разделе «Обращения граждан» по адресу <https://hislav.admin-smolensk.ru/obraschenia-graj/> или по электронной почте finhis@mail.ru или по адресу: 216620, Смоленская обл., пгт Хиславичи, ул. Советская, д.23